



Estado de Santa Catarina

MUNICÍPIO DE IBIAM

PREFEITURA MUNICIPAL DE IBIAM

EDITAL DE CONCORRÊNCIA ELETRÔNICA Nº 01/2024

Processo Administrativo nº 012/2024

O MUNICÍPIO de IBIAM/SC, torna público que, às 08:30 horas do dia 17 de abril do ano de 2024, realizará licitação, na modalidade **CONCORRÊNCIA**, na forma **ELETRÔNICA**, sob regime de **EMPREITADA POR PREÇO GLOBAL**, do tipo **MENOR PREÇO GLOBAL**, modo de disputa **ABERTO**, nos termos da Lei Complementar Federal n.º 123/2006; da Lei Federal n.º 14.133/2021, assim como pelas disposições deste Edital e seus anexos.

1. DO OBJETO, VALOR MÁXIMO, CRITÉRIO DE JULGAMENTO, DOTAÇÃO ORÇAMENTÁRIA E REGIME DE EXECUÇÃO

DO OBJETO

1.1. A presente licitação tem por objeto a execução, sob regime de empreitada por preço global, tipo menor preço, da (s) seguinte (s) obra (s):

Local: Parque Industrial Angelo Borsoi no município de Ibiã/SC, localizado na comunidade da Linha Santo Alécio.

Objeto: Contratação de empresa especializada para prestação de serviços de engenharia e construção civil, com fornecimento de materiais e mão de obra para construção de 2 (duas) unidades individuais de Barracão industrial Pré- Moldado, a serem contruídas no parque industrial Angelo Borsoi (parque industrial II) de acordo com Estudo Técnico, projeto e memorial descritivo.

Área Construída: 150,00m²

Colocação de placas de comunicação visual.

Prazo de execução: de acordo com o cronograma físico financeiro.

Valor unitário máximo: R\$ 263.409,12 (duzentos e sessenta e três mil, quatrocentos e nove reais e doze centavos)

Valor total de Referência: R\$ 526.818,24 (quinhentos e vinte e seis mil, oitocentos e dezoito reais e vinte e quatro centavos)

A obra deverá ser executada em conformidade com o projeto, especificações técnicas, memoriais e demais documentos.

1.2 Entende-se por obra semelhante a que apresenta complexidade tecnológica e operacional equivalente ou superior a:

Construção de 02 (dois) Barracões Industriais pré moldados com 150m² cada.





VALOR MÁXIMO DA CONCORRÊNCIA

1.3 O preço máximo admitido para execução da obra é de R\$ 526.818,24 (quinhentos e vinte e seis mil, oitocentos e dezoito reais e vinte e quatro centavos), conforme planilha orçamentária de referência (Anexo XVI).

1.3.1 Não serão aceitas propostas com valor superior ao preço máximo admitido para a licitação.

1.3.2 O BDI, que incidirá sobre o valor global de referência, deverá ser apresentado à parte, com a proposta, sendo ali necessariamente detalhada sua composição, conforme Modelo de Planilha para Cálculo do BDI (Anexo VI).

1.3.3 O BDI Referencial utilizado para estabelecer o preço máximo é dado conforme Anexo VII.

1.3.4 Caso o licitante não apresente a composição do BDI, conforme itens acima, considerar-se-á que adotou o BDI Referencial constante do Anexo VII deste Edital.

1.3.5 Os encargos sociais (ES) sobre os custos da mão de obra utilizadas como referência são os constantes da Planilha do Anexo V.

CRITÉRIO DE JULGAMENTO

1.4. O critério de julgamento adotado será do tipo **MENOR PREÇO GLOBAL**, considerado o menor dispêndio para a Administração, nos termos do art. 34 da Lei nº 14.133/2021, e observadas as exigências contidas neste Edital e seus Anexos quanto às especificações do objeto.

RECURSOS

1.5 As despesas decorrentes da presente contratação correrão à seguinte dotação:

Órgão: 10.000-Secretaria Municipal Indústria Comércio, Turismo e Serviços

Unidade: 10.001- Secretaria Municipal Indústria Comércio, Turismo e Serviços

Função:22- Indústria

Subfunção:661- Promoção Industrial

Programa:2201 Desenvolvimento Industrial

Projeto: 1016- Promoção da Indústria e do Comércio

Natureza da Despesa:44905199- outras obras e instalações

Red.:80- Fonte 2500 -126.818,24

Red.: 80 Fonte 1701- 400.000,00

1.5.2 As faturas correspondentes às atividades a serem executadas deverão ser emitidas pelo contratado em nome do Município Ibiã/SC

REGIME DE EXECUÇÃO

1.6 Os **serviços deverão ser iniciados** no máximo até 10 (dez dias) dias contados a partir da data da assinatura citada no extrato do contrato publicado no diário oficial.

1.6.1 A presente contratação adotará como regime de execução a Empreitada por Preço Global.

1.6.2 O prazo de vigência poderá formalizado mediante termo aditivo, quando seu objeto não for concluído no período firmado no contrato.

2. DA REALIZAÇÃO DA CONCORRÊNCIA E DA IMPUGNAÇÃO AO EDITAL E DO PEDIDO DE ESCLARECIMENTOS

2.1 O inteiro teor do Edital poderá ser obtido no Portal Nacional de Contratações Públicas –





PNCP, no sítio eletrônico da prefeitura
<https://ibiam.sc.gov.br/licitacoes/>

2.2 A Concorrência eletrônica será realizada por meio eletrônico, no sistema de compras eletrônicas do www.compras.gov.br

2.3 A Concorrência eletrônica será conduzida por Agente de Contratação, mediante a inserção e o monitoramento de dados gerados ou transferidos para o sistema de compras eletrônicas adotado para a presente licitação.

2.4 Pedidos de informações, esclarecimentos e impugnações relativos ao edital, seus modelos, adendos e anexos poderão ser apresentados ao Agente de Contratação, pelo próprio Sistema Eletrônico de Licitação www.compras.gov.br, até 03 (três) dias úteis antes da data de abertura do certame, sendo que as respostas serão divulgadas no sítio eletrônico oficial, no prazo de até 3 (três) dias úteis, limitado ao último dia útil anterior à data da abertura do certame, sem identificar a proponente que deu origem à consulta.

2.5 A concessão de efeito suspensivo à impugnação é medida excepcional e deverá ser motivada pelo Agente de Contratação, nos autos do processo de licitação.

2.6 A qualquer tempo, antes da data limite para o recebimento das propostas, o Município poderá, por sua própria iniciativa ou como consequência de algum esclarecimento solicitado ou impugnação formulada, por uma possível proponente, alterar os termos do Edital, mediante a emissão de um adendo.

2.7 Nos casos em que a alteração do Edital importe modificação das propostas, o Município prorrogará o prazo de abertura do certame.

3. DA PARTICIPAÇÃO NA CONCORRÊNCIA

3.1 Poderão participar da presente licitação empresas, brasileiras ou estrangeiras, devidamente constituídas, que possuam objeto social pertinente e compatível ao licitado, e que atendam todas as exigências deste Edital e de seus anexos, e desde que devidamente credenciadas no sistema eletrônico do www.compras.gov.br.

3.2 Credenciamento:

3.2.1 O Credenciamento é o nível básico do registro cadastral no Sistema Eletrônico de Licitações www.compras.gov.br, que permite a participação dos interessados na modalidade LICITATÓRIA CONCORRÊNCIA, em sua FORMA ELETRÔNICA.

3.2.1.1 O cadastro dos interessados deverá ser feito no Sistema Eletrônico de Licitações www.compras.gov.br.

3.2.2. O credenciamento junto ao provedor do sistema implica a responsabilidade do licitante ou de seu representante legal e a presunção de sua capacidade técnica para realização das transações inerentes a esta licitação.

3.2.3. O licitante responsabiliza-se exclusiva e formalmente pelas transações efetuadas em seu nome, assume como firmes e verdadeiras suas propostas e seus lances, inclusive os atos praticados diretamente ou por seu representante, excluída a responsabilidade do provedor do sistema ou do órgão ou entidade promotora da licitação por eventuais danos decorrentes de uso indevido das credenciais de acesso, ainda que por terceiros.

3.2.4. É de responsabilidade do cadastrado conferir a exatidão dos seus dados cadastrais no Sistema Eletrônico de Licitações www.compras.gov.br, e mantê-los atualizados junto aos órgãos responsáveis pela informação, devendo proceder, imediatamente, à correção ou à alteração dos registros tão logo identifique incorreção ou aqueles se tornem desatualizados.

3.2.4.1. A não observância do disposto no subitem anterior poderá ensejar desclassificação no momento da habilitação.

3.3. Consórcio:

Poderão participar desta Concorrência empresas reunidas em consórcio, de modo a permitir que





as empresas especializadas somem esforços e conhecimento técnico para a correta execução do objeto.

3.3.1. Tratando-se de licitantes reunidos em consórcio, serão observadas as seguintes exigências:

3.3.1.1. A empresa líder deverá ser nacional e de maior participação no Consórcio. No caso de participações iguais, a líder deverá ser a consorciada de maior Capital Social;

3.3.1.2. A empresa consorciada não poderá participar da mesma licitação isoladamente ou em outra formação de consórcio;

3.3.1.3. No caso de consórcio entre empresas brasileiras e estrangeiras, a liderança caberá obrigatoriamente à empresa brasileira, respeitada a alínea “f”, do subitem a seguir;

3.3.1.4. A constituição do Consórcio será feita por Comprovação do compromisso, público ou particular, de constituição do Consórcio, subscrito pelos consorciados, incluindo os seguintes itens:

a) Designação do Consórcio e sua composição;

b) Finalidade do Consórcio;

c) Prazo de duração do Consórcio, que deve coincidir, no mínimo, com o prazo contratual, acrescido de 03 (três) meses, bem como o endereço do Consórcio e o foro competente para dirimir eventuais demandas entre as partes;

d) Definição das obrigações e responsabilidades de cada consorciada e das prestações específicas (participação em percentual do valor total), em relação ao objeto da licitação;

e) Compromisso expresso de que cada consorciado responderá por todos os atos do consórcio, sendo obrigatória a assinatura do contrato com o Município contratante por todos os consorciados;

f) Indicação da empresa líder, responsável pelo consórcio, que será sua única representante perante o Município contratante, com quem, por meio da pessoa do seu representante legal, serão mantidos todos os entendimentos relativos à licitação e ao contrato, devendo atender as condições de liderança fixadas no edital;

g) Designação do representante legal do consórcio;

h) Compromisso das consorciadas de que não terão a sua constituição ou composição alteradas ou modificadas, sem a prévia e expressa anuência do Município contratante, até o cumprimento do objeto da licitação, mediante termo de recebimento, observado o prazo de duração do consórcio, definido na alínea “c”, supra;

i) Compromisso expresso das consorciadas de que apresentarão, antes da assinatura do eventual termo do contrato decorrente da licitação, o instrumento de constituição do consórcio, arquivado no registro do comércio local de sua sede ou o registro no cartório de Títulos e Documentos, conforme a natureza das pessoas consorciadas;

j) Que cada consorciado apresente a documentação relacionada no item DA HABILITAÇÃO deste edital, e suas subdivisões, admitindo-se, para efeito de qualificação técnica, o somatório dos quantitativos de cada consorciado.

3.3.2. Será exigido do consórcio acréscimo de 10% sobre o valor exigido de licitante individual para a habilitação econômico-financeira.

3.6. ME e EPP: As microempresas e empresas de pequeno porte, assim qualificadas nos termos da Lei Complementar nº 123/06, poderão participar desta licitação usufruindo dos benefícios estabelecidos nos artigos 42 a 49 daquela Lei Complementar, declarando no campopróprio do sistema sua condição.

3.6.1 Não serão aplicáveis tais benefícios em se tratando de contratação de obras e serviços





de engenharia, cujo valor estimado for superior à receita bruta máxima admitida para fins de enquadramento como empresa de pequeno porte.

3.6.1.1 A obtenção dos benefícios fica limitada às microempresas e às empresas de pequeno porte que, no ano-calendário de realização da licitação, ainda não tenham celebrado contratos com a Administração Pública cujos valores somados extrapolem a receita bruta máxima admitida para fins de enquadramento como empresa de pequeno porte.

3.6.1.2 Nas contratações com prazo de vigência superior a 1 (um) ano, será considerado o valor anual do contrato.

3.7 Como requisito para a participação na CONCORRÊNCIA, a licitante deverá declarar, em campo próprio do sistema eletrônico ou mediante apresentação de declaração, que está ciente e concorda com as condições do edital e anexos, especialmente:

3.7.1 O pleno conhecimento e atendimento aos critérios legais e constitucionais e às exigências de habilitação e demais condições previstas no edital;

3.7.2 A sua condição de microempresa, de empresa de pequeno porte ou de microempreendedor individual para usufruir dos benefícios da Lei Complementar Federal n.º 123, de 2006.

3.7.2.1 A comprovação da condição acima deverá ocorrer mediante apresentação de:

a) Certidão Simplificada original da Junta Comercial da sede do licitante ou documento equivalente;

b) Declaração escrita (ANEXO XII), sob as penas da lei, de que cumpre os requisitos legais de qualificação da condição de microempresa, de empresa de pequeno porte ou microempreendedor individual, estando apto a usufruir dos benefícios previstos nos art. 42 a art. 49 da Lei Complementar Federal n.º 123, de 2006;

3.8 A declaração falsa relativa ao cumprimento de qualquer condição sujeitará o licitante às sanções previstas em lei e neste Edital.

3.8.1 A falsidade de qualquer declaração prestada poderá caracterizar o crime de que trata o art. 299 do Código Penal, sem prejuízo do enquadramento em outros tipos penais e das sanções administrativas previstas na legislação pertinente, mediante o devido processo legal, implicará, também, a inabilitação da licitante se o fato vier a ser constatado durante o trâmite da licitação.

3.9 A participação nesta CONCORRÊNCIA implica o reconhecimento pela Licitante de que conhece, atende e se submete a todas as cláusulas e condições do presente edital (ANEXO XI).

4. DA APRESENTAÇÃO DA PROPOSTA E DOS DOCUMENTOS DE HABILITAÇÃO

4.1. Os licitantes encaminharão, exclusivamente por meio do sistema eletrônico, concomitantemente com os documentos de habilitação exigidos no edital, proposta com a descrição do objeto ofertado e o preço, até a data e o horário estabelecidos para abertura da sessão pública, quando, então, encerrar-se-á automaticamente a etapa de envio dessa documentação.

4.2. O envio da proposta, acompanhada dos documentos de habilitação exigidos neste Edital, ocorrerá por meio de chave de acesso e senha.

4.3. As Microempresas e Empresas de Pequeno Porte deverão encaminhar a documentação de habilitação, ainda que haja alguma restrição de regularidade fiscal e trabalhista, nos termos do art. 43, § 1º da LC n.º 123/2006.

4.4. Incumbirá ao licitante acompanhar as operações no sistema eletrônico durante a sessão pública da CONCORRÊNCIA ficando responsável pelo ônus decorrente da perda de negócios, diante da inobservância de quaisquer mensagens emitidas pelo sistema ou de sua desconexão.

4.5. Até a abertura da sessão pública, os licitantes poderão retirar ou substituir a proposta e os





documentos de habilitação anteriormente inseridos no sistema.

5. DO PREENCHIMENTO DA PROPOSTA E DOCUMENTOS ANEXOS

5.1. O licitante enviará sua proposta mediante o preenchimento, no sistema eletrônico, do valor global, em moeda corrente nacional.

5.2. A Proposta de Preços, anexada com os demais documentos exigidos no Edital, deverá conter:

5.2.1. Proposta endereçada ao Município, em papel timbrado da empresa, conforme modelado ANEXO II, relacionando ainda os seguintes itens:

a) Preço global em valor numérico e por extenso, cotado em reais;

b) Prazo de validade da Proposta de 60 dias (sessenta) dias, contados a partir da data de abertura da licitação;

c) Assinatura do representante legal, identificando-o com o nome e o CPF;

5.2.2 Cronograma físico-financeiro (anexo IV).

5.2.3 Planilha de Serviços (anexo III), Planilha de Cálculo do BDI (anexo VI) e ES (anexo V).

5.3. Todas as especificações do objeto contidas na proposta vinculam a Licitante.

5.4. Nos valores propostos estarão inclusos todos os custos operacionais, de depreciações, de mão de obra, encargos previdenciários, sociais, trabalhistas, tributários, comerciais e quaisquer outros que incidam direta ou indiretamente na execução da obra.

5.5. Os preços ofertados, tanto na proposta inicial, quanto na etapa de lances, serão de exclusiva responsabilidade do licitante, não lhe assistindo o direito de pleitear qualquer alteração, sob alegação de erro, omissão ou qualquer outro pretexto.

5.6. Os licitantes devem respeitar os preços máximos estabelecidos nas normas de regência de contratações públicas, quando participarem de licitações públicas.

5.7 O licitante deverá entregar o Cronograma Físico-Financeiro, observado o valor proposto, contemplando o prazo de execução previsto no Edital e deverá considerar o preço global da proposta, com etapas definindo o avanço físico mensal e correspondente valor financeiro.

5.7.1 O Cronograma Físico-Financeiro deverá prever parcelas a cada 30 (trinta) dias.

5.7.2 O Cronograma Físico-Financeiro deverá apresentar na última parcela valor não inferior a 10% (dez por cento) do valor global proposto;

5.7.3 O Cronograma Físico-Financeiro apresentado pela empresa vencedora do certame deverá ser aprovado pelo Órgão Licitante antes da assinatura do contrato;

5.7.4 O Cronograma Físico-Financeiro deverá ser assinado pelo Responsável Técnico do licitante, com menção do seu título profissional e número da Carteira Profissional;

5.7.5 A não apresentação de Cronograma Físico-Financeiro ou com prazo diverso ao exigido no Edital são motivos de desclassificação da proposta do licitante, porém, inconformidades meramente formais do cronograma deverão ser sanadas no momento da assinatura do contrato.

6. DA ABERTURA DA SESSÃO, CLASSIFICAÇÃO DAS PROPOSTAS, FASE DE LANCES E JULGAMENTO DAS PROPOSTAS

DA ABERTURA DA SESSÃO E CLASSIFICAÇÃO DAS PROPOSTAS

6.1. A partir do horário previsto no Edital e no sistema, terá início a sessão pública de CONCORRÊNCIA, na forma eletrônica, com a divulgação das propostas de preços recebidas, ocasião em que o Agente de Contratação verificará as propostas apresentadas, desclassificando aquelas que não estejam em conformidade com os requisitos estabelecidos neste Edital, contenham vícios insanáveis ou não apresentem as especificações técnicas exigidas nos elementos técnicos instrutores.

6.2. Também será desclassificada a proposta que identifique o licitante.

6.3 A desclassificação será sempre fundamentada e registrada no sistema, com





acompanhamento em tempo real por todos os participantes.

6.4 A não desclassificação da proposta neste momento, pelo Agente de Contratação, não impede o seu julgamento definitivo em sentido contrário, levado a efeito na fase de julgamento.

6.5 O Agente de Contratação verificará, também, eventual descumprimento das vedações de participação na licitação, mediante consulta aos cadastros em nome da empresa licitante e, também, de eventual matriz ou filial e de seus sócios majoritários, de forma a verificar a existência de sanção que impeça a participação no certame e futura contratação, garantida a manifestação do licitante previamente a eventual desclassificação, conforme previsto no artigo 14 da Lei 14.133/2021, especialmente:

a) SICAF;

b) Cadastro Nacional de Empresas Inidôneas e Suspensas - CEIS, mantido pela Controladoria-Geral da União (<https://www.portaltransparencia.gov.br/sancoes/ceis>);

c) Cadastro Nacional de Empresas Punidas – CNEP, mantido pela Controladoria-Geral da União (<https://www.portaltransparencia.gov.br/sancoes/cnep>); e

d) Cadastro Nacional de Condenações Cíveis por Atos de Improbidade Administrativa, mantido pelo Conselho Nacional de Justiça – CNJ, no endereço eletrônico www.cnj.jus.br/improbidade_adm/consultar_requerido.php.

6.6. O sistema ordenará automaticamente as propostas classificadas, sendo que somente estas participarão da fase de lances.

6.7. O sistema disponibilizará campo próprio para troca de mensagens entre o Agente de Contratação e os licitantes.

FASE DE LANCES E MODO DE DISPUTA

6.8 Iniciada a etapa competitiva, as licitantes poderão encaminhar lances exclusivamente por meio do sistema eletrônico, sendo imediatamente informadas do seu recebimento, registro e valor.

6.9 Os licitantes poderão oferecer lances públicos e sucessivos, com prorrogações, observado o horário fixado e as regras para sua aceitação, conforme MODO DE DISPUTA ABERTO.

6.9.1 A Licitante somente poderá oferecer lance inferior ao último por ela ofertado e registrado pelo sistema, observado o intervalo mínimo de 1 % (um por cento) em relação aos lances intermediários e em relação ao lance que cobrir a melhor oferta.

6.9.2 O licitante somente poderá oferecer lance de valor inferior ao último por ele ofertado e registrado pelo sistema.

6.9.3 Não serão aceitos dois ou mais lances de mesmo valor, prevalecendo aquele que for recebido e registrado em primeiro lugar.

6.9.4. Durante o transcurso da sessão pública, os licitantes serão informados, em tempo real, do valor do menor lance registrado, vedada a identificação do licitante.

6.9.5 A etapa de envio de lances terá duração de 10 minutos, e, após isso, será prorrogada automaticamente pelo sistema quando houver lance ofertado nos últimos dois minutos do período de duração da sessão pública.

6.9.6 A prorrogação automática da etapa de lances, de que trata o item anterior, será de 10 minutos e ocorrerá sucessivamente sempre que houver lances enviados nesse período de prorrogação.

6.9.7 Não havendo novos lances na forma estabelecida nos itens anteriores, a sessão pública encerrar-se-á automaticamente.

6.9.8 Encerrada a fase competitiva sem que haja a prorrogação automática pelo sistema, poderá o Agente de Contratação, justificadamente, admitir o reinício da sessão pública de lances, em prol da consecução do melhor preço.





6.9.9 Na hipótese de o sistema eletrônico se desconectar no decorrer da etapa de envio de lances da sessão pública e permanecer acessível aos licitantes, os lances continuarão sendo recebidos, sem prejuízo dos atos realizados.

6.10 Caso a desconexão do sistema eletrônico persistir por tempo superior a dez minutos para o órgão ou a entidade promotora da licitação, a sessão pública será suspensa e reiniciada somente decorridas vinte e quatro horas após a comunicação do fato aos participantes, no sítio eletrônico utilizado para divulgação.

6.11 Caso o licitante não apresente lances, concorrerá com o valor de sua proposta.

6.12 No caso de haver a participação de microempresas e empresas de pequeno porte no certame licitatório, os procedimentos obedecerão aos subitens a seguir:

6.12.1 Antes da classificação definitiva de preços, caso a melhor oferta não tenha sido apresentada por microempresa ou empresa de pequeno porte, o sistema utilizado verificará se ocorreu empate ficto previsto no § 1º do artigo 44 da Lei Complementar nº 123/2006, ou seja, as propostas apresentadas por microempresas ou empresas de pequeno porte, com valores até 10% (dez por cento) acima do melhor preço ofertado.

6.12.2 Em caso positivo, a microempresa ou empresa de pequeno porte convocada poderá apresentar proposta de preço inferior à primeira classificada no prazo de 5 (cinco) minutos, sob pena de preclusão.

6.12.3 Caso a microempresa (ME) ou empresa de pequeno porte (EPP) convocada não exerça o benefício de ofertar preço inferior à primeira classificada ou não o faça no tempo aprazado, o sistema automaticamente convocará as ME/EPP remanescentes que, porventura, se enquadrem na hipótese do empate ficto, na ordem classificatória, para exercício do mesmo direito, sucessivamente, se for o caso.

6.12.4 Se houver equivalência entre os valores apresentados pelas microempresas e empresas de pequeno porte que se encontrem nos intervalos apontados nos itens anteriores, será realizado sorteio para que se identifique aquela que primeiro poderá apresentar melhor oferta.

6.13 Em caso de eventual empate entre propostas ou lances, serão adotados os critérios previstos no art. 60 da Lei 14.133/21, de acordo com a ordem legalmente estabelecida.

6.14 Persistindo o empate, a proposta vencedora será sorteada pelo sistema eletrônico dentre as propostas ou os lances empatados.

6.15 Encerrada a etapa de lances, o Agente de Contratação poderá negociar melhores condições, encaminhando, pelo sistema eletrônico, contraproposta ao licitante que tenha apresentado o melhor preço, para que seja obtida melhor proposta, vedada a negociação em condições diferentes das previstas neste Edital.

6.15.1 A negociação será realizada por meio do sistema, com acompanhamento dos demais licitantes e divulgação do resultado, bem como anexação aos autos do processo.

6.16 O Agente de Contratação solicitará ao licitante mais bem classificado que, no prazo de 2 (duas) horas, envie a proposta adequada ao último lance ofertado após a negociação realizada, acompanhada, se for o caso, de documentos complementares, quando necessários à confirmação daqueles exigidos neste Edital e já apresentados.

6.17 Encerrada a negociação, o Agente de Contratação iniciará a fase de julgamento da proposta.

FASE DE JULGAMENTO

6.18 Dado início à fase de julgamento, o Agente de Contratação realizará a verificação da conformidade da proposta classificada em primeiro lugar quanto à adequação ao objeto estipulado e à compatibilidade do preço final em relação ao máximo estimado para a contratação, nos termos do Edital.





6.19 Caso o licitante provisoriamente classificado em primeiro lugar tenha se utilizado de algum benefício direcionado às ME/EPP's, o Agente de Contratação diligenciará para verificar o enquadramento.

6.20 O licitante classificado em primeiro lugar será convocado para apresentar a planilha dos quantitativos e custos por ele elaboradas, com os respectivos valores adequados ao valor final da sua proposta, sob pena de não aceitação da proposta.

6.20.1 O licitante deverá apresentar as planilhas com indicação dos serviços, quantitativos e custos, bem como o detalhamento de Benefícios e Despesas Indiretas (BDI) e dos Encargos Sociais (ES), com os respectivos valores adequados ao valor final da proposta vencedora.

6.21 O Agente de Contratação fará a conferência da proposta de preços, planilhas, cronograma físico-financeiro e demais documentos que se fizerem necessários para aceitação da proposta.

6.21.1 Erros no preenchimento da planilha não constituem motivo para a desclassificação da proposta. A planilha poderá ser ajustada pelo fornecedor, no prazo indicado pelo sistema, desde que não haja majoração do preço e que se comprove que este é o bastante para arcar com todos os custos da contratação;

6.21.2 O ajuste de que trata este dispositivo se limita a sanar erros ou falhas que não alterem a substância das propostas;

6.22 Será desclassificada a proposta vencedora que não atender aos requisitos de apresentação da proposta, especialmente:

6.22.1 Contiverem vícios insanáveis ou ilegalidade;

6.22.2 Não obedecerem às especificações técnicas exigidas nos elementos técnicos instrutores deste edital;

6.22.3 Apresentarem preços inexequíveis ou acima do orçamento estimado para a contratação;

6.22.4 Não tiverem sua exequibilidade demonstrada, quando exigido pela Administração;

6.22.5 Apresentarem desconformidade com quaisquer outras exigências do edital, desde que insanável.

6.23 Para contratação de obras e serviços de engenharia, serão consideradas inexequíveis as propostas cujos valores forem inferiores a 75% (setenta e cinco por cento) do valor orçado pela Administração, a qual só será declarada após diligência que comprove que o custo ultrapassa o valor da proposta e que inexistem custos de oportunidade capazes de justificar o vulto da oferta, garantida manifestação do licitante.

6.23.1 Se houver indícios de inexequibilidade da proposta de preço, ou em caso da necessidade de esclarecimentos complementares, poderão ser efetuadas diligências, na forma do previsto no art. 59, § 2º, da Lei 14.133/2021, para que a empresa comprove a exequibilidade da proposta.

6.23.2 Na hipótese de necessidade de suspensão da sessão pública para a realização de diligências, com vistas ao saneamento das propostas, a sessão pública somente poderá ser reiniciada mediante aviso prévio no sistema com, no mínimo, vinte e quatro horas de antecedência, e a ocorrência será registrada em ata.

6.23.3 É facultado ao Agente de Contratação prorrogar o prazo estabelecido, a partir de solicitação fundamentada feita no chat pelo licitante, antes de findo o prazo.

6.24 A proponente deverá estar apta, quando solicitada pelo Agente de Contratação, a apresentar uma detalhada composição de preços unitários que demonstrem a viabilidade técnica e econômica do preço global proposto para o objeto.

6.24.1 A composição de preço deverá ser entregue via campo próprio do sistema ao Agente de Contratação, no prazo a ser fixado no sistema, após o recebimento da solicitação. A não apresentação da composição detalhada dos preços será considerada como prova da inexequibilidade da proposta de preço.

6.25 Da proponente vencedora, cujo preço global analisado for inferior a 85% (oitenta e cinco





por cento) do valor orçado pela Administração, será exigida, para assinatura do contrato, prestação de garantia adicional equivalente à diferença entre o valor da proposta e o preço global orçado, sem prejuízo das demais garantias exigíveis de acordo com o previsto na Lei 14.133/2021.

6.26 Os resultados serão divulgados por meio de mensagem no sistema e, caso a proposta seja recusada, seguirá a análise do segundo classificado em relação à aceitabilidade de sua proposta e assim sucessivamente.

7. DA FASE DE HABILITAÇÃO

7.1 Divulgado o julgamento das propostas de preços na forma prescrita neste Edital, passar-se-á à fase de habilitação.

7.1.1 Os licitantes poderão deixar de apresentar os documentos de habilitação que constem no sistema de registro cadastral unificado disponível no Portal Nacional de Contratações Públicas (PNCP).

7.1.2 Os documentos relativos à regularidade fiscal, em qualquer caso, somente serão exigidos em momento posterior ao julgamento das propostas, e apenas do licitante mais bem classificado.

7.2 A habilitação da licitante vencedora poderá ser substituída por meio de registro regular no **SICAF**.

7.2.1 Caso os dados e informações constantes do **SICAF** não atendam aos requisitos exigidos deste Edital, o Agente de Contratação verificará a possibilidade de acessar os documentos por meio eletrônico ou outros meios hábeis, juntando-os ao processo administrativo pertinente à licitação.

7.2.2. O Agente de Contratação avaliará os documentos exigidos no subitem 7.5 deste Edital, por meio eletrônico, devendo a licitante encaminhar pelo sistema os demais documentos não emitidos via Internet.

7.2.3 Na impossibilidade de obtenção/emissão de documentos por meio eletrônico, o Agente de Contratação solicitará sua apresentação pela licitante, juntamente com os demais documentos.

7.3 A Administração não se responsabilizará pela eventual indisponibilidade dos meios eletrônicos hábeis de informações no momento da verificação de documentação ou dos meios para a transmissão de documentos a que se referem as cláusulas anteriores, ressalvada a indisponibilidade de seus próprios meios. Na hipótese de ocorrerem essas indisponibilidades, a licitante deverá encaminhar os documentos solicitados por outros meios, dentro do prazo estabelecido, sob pena de inabilitação, mediante decisão motivada.

7.4 Por meio de aviso lançado no sistema, o Agente de Contratação informará às demais licitantes a empresa habilitada por atendimento às condições estabelecidas neste Edital.

7.5 A habilitação se dará mediante o exame dos documentos a seguir relacionados, relativos a:

7.5.1 Quanto à Habilitação Jurídica:

a) Comprovação de existência jurídica da pessoa:

a.1) Cédula de Identidade, no caso de pessoa física.

a.2) Registro comercial, no caso de empresa individual.

a.3) Ato constitutivo, estatuto ou contrato social em vigor, devidamente registrado, em se tratando de sociedades comerciais e, no caso de sociedades por ações, acompanhado de documentos de eleição de seus administradores.

a.4) Inscrição do ato constitutivo, no caso de sociedades civis, acompanhada de ato formal de designação de diretoria em exercício.

a.5) Decreto de autorização, em se tratando de empresa ou sociedade estrangeira em funcionamento no País.

b) Ato de registro ou autorização para funcionamento expedido pelo órgão competente.





- c) Declaração unificada, conforme documento “Declaração de Conhecimento e Atendimento Critérios Legais e Constitucionais”, Anexo XI.
- d) Procuração do representante do licitante para participar da concorrência, se for o caso.

7.5.2 Quanto à Regularidade Fiscal, Social e Trabalhista:

- a) Prova de inscrição no Cadastro de Pessoas Físicas (CPF) ou no Cadastro Nacional da Pessoa Jurídica (CNPJ);
- b) Prova de inscrição no cadastro de contribuintes estadual e/ou municipal, se houver, relativo ao domicílio ou sede do licitante, pertinente ao seu ramo de atividade e compatível com o objeto contratual;
- c) Certidões de regularidade perante a Fazenda federal, estadual e/ou municipal do domicílio ou sede do licitante: Certidão Conjunta de Débitos relativos a Tributos Federais e à Dívida Ativa da União e Certidão relativa a Contribuições Previdenciárias); Fazenda Estadual (inclusive do Estado de Santa Catarina para licitantes sediados em outro Estado da Federação); e Fazenda Municipal;
- d) Certificado de regularidade relativa à Seguridade Social e ao FGTS, que demonstre cumprimento dos encargos sociais instituídos por lei;
- e) Certidão Negativa de Débitos Trabalhistas (CNDT), comprovando a regularidade perante a Justiça do Trabalho;
- f) Declaração do cumprimento no disposto no inciso XXXIII do art. 7º, da CF/1988, conforme documento “Declaração de Conhecimento e Atendimento Critérios Legais e Constitucionais”, Anexo XI.

7.5.2.1. Serão aceitas, como prova de regularidade, certidões positivas com efeito de negativas.

7.5.3 Quanto à Qualificação Técnica:

7.5.3.1 Capacidade Técnica Operacional:

a) Certidão de Registro de Pessoa Jurídica com a regularidade do licitante junto ao Conselho Regional de Engenharia e Agronomia – CREA e/ou Conselho de Arquitetura e Urbanismo – CAU, dentro de seu prazo de validade e com jurisdição na sua sede.

a.1) Em se tratando de empresa de engenharia não registrada no CREA do Estado do Santa Catarina deverá apresentar o registro do CREA do Estado de origem, ficando a licitante vencedora obrigada a apresentar o visto do CREA de Santa Catarina antes da assinatura do contrato.

b) Comprovação de possuir em nome da empresa, atestado fornecido por pessoa jurídica de direito público ou privado, de responsabilidade técnica com comprovação de descrição do objeto e quantidade mínima, nos termos dos artigos 67 e seguintes da Lei 14.133/2021, sendo permitido o somatório de atestados:

DESCRIÇÃO OBJETO	QUANTIDADE MÍNIMA
Construção de dois barracões pré moldados com 150m ² cada.	150m ²

b.1) O(s) atestado(s) apresentado(s) para a comprovação de responsabilidade técnica somente constituirá(ão) prova de capacitação se acompanhado(s) da respectiva Certidão de Acervo Técnico, ou ART ou RRT, emitido(s) pelo CREA e/ou pelo CAU.

c) Declaração formal da empresa, assinada pelo responsável técnico do licitante, acerca do conhecimento pleno das condições e peculiaridades da contratação.

7.5.3.2 Capacidade Técnica Profissional:

a) declaração de responsabilidade técnica, indicando o responsável técnico pela execução da





obra (Anexo IX) até o seu recebimento definitivo pelo licitador;

- a.1) O responsável indicado, para fins de comprovação da capacitação, deverá participar da obra objeto da licitação.
 - b) a declaração de responsabilidade técnica deverá ser acompanhada de “Certificado de Acervo Técnico Profissional – CAT” do(s) responsável (eis) técnico (s) indicado (s), emitido (s) pelo “Conselho Regional de Engenharia e Agronomia – CREA e/ou Conselho de Arquitetura e Urbanismo – CAU”, de execução de, no mínimo, uma obra de semelhante complexidade tecnológica e operacional equivalente ou superior à solicitada no objeto da presente contratação;
 - c) A comprovação de pertencer ao quadro permanente da empresa deverá ser feita mediante uma das seguintes formas:
 - c.1) Carteira de Trabalho;
 - c.2) Certidão do CREA;
 - c.3) Certidão do CAU;
 - c.4) Contrato Social;
 - c.5) Contrato de prestação de serviços;
 - c.6) Contrato de Trabalho registrado na DRT;
 - d) relação de disponibilidade de veículos, máquinas e equipamentos a serem disponibilizados para a execução da (s) obra (s), conforme análise do projeto, constando o nome, n. ° do RG, assinatura do responsável legal e nome, número do registro no CREA/CAU e assinatura do responsável técnico indicado, com declaração expressa de sua disponibilidade durante a execução, sob pena de inabilitação (ANEXO XIV);
 - e) cronograma de utilização de veículos, máquinas e equipamentos (ANEXO XV), devidamente preenchido, com base na relação de disponibilidade do item anterior, constando nome, n. ° RG e assinatura do responsável legal pela empresa; e nome, número do registro no CREA/CAU e assinatura do responsável técnico indicado;
- 7.5.3.2.1** É vedada, sob pena de inabilitação, a indicação de um mesmo responsável técnico, ou utilização de seu acervo técnico, por mais de uma proponente.
- 7.5.3.2.2** O responsável técnico só poderá ser substituído, se atendidos os critérios exigidos nesse Edital.
- 7.5.3.3** Da Vistoria
- 7.5.3.3.1** Os licitantes poderão vistoriar o local onde será executada a obra até o último dia útil anterior à data fixada para a abertura da sessão pública, com o objetivo de inteirar-se das condições e grau de dificuldade existentes, por meio de representante devidamente habilitado junto ao CREA/CAU.
- 7.5.3.3.2** Quando da visita ao local da obra, deve obter, por sua exclusiva responsabilidade, toda a informação necessária para o preparo de sua proposta. A visita ao local deverá ser agendada pelo telefone (49) 3534-0044.
- 7.5.3.3.2.1** Após a visita, será emitido atestado de visita (ANEXO VIII) pelo Município.
- 7.5.3.3.3** Ainda que os licitantes optem por não realizar a vistoria, deverão apresentar declaração formal assinada pelo responsável técnico do licitante acerca do conhecimento pleno das condições e peculiaridades da contratação, assumindo total responsabilidade por esse fato e informando que não o utilizará para quaisquer questionamentos futuros que ensejem avenças técnicas ou financeiras com a contratante, conforme modelo constante no ANEXO VIII.1 deste Edital.

7.5.3.4 Declarações

7.5.3.4.1 Declaração de que o Licitante se compromete a comprovar, quando da assinatura do contrato, os vínculos, empregatícios ou contratuais, do responsável técnico ou da equipe técnica (se houver), no caso de ser a vencedora da presente licitação, Anexo IX.





7.5.3.4.2 Declaração de que não possui, em seu quadro funcional, menores de dezoito anos em trabalho noturno, perigoso ou insalubre, nem menores de dez e seis anos, em qualquer trabalho, salvo na condição de aprendiz, a partir de quatorze anos (Lei Federal n.º 9.854 de 27/10/1999), conforme documento “Declaração de Conhecimento e Atendimento Critérios Legais e Constitucionais”, Anexo XI.

7.5.3.4.3 Declaração de Compromisso de Utilização de Produtos e Subprodutos de Madeira e de Gerenciamento de Resíduos da Construção Civil (Anexo XIII).

a) No que diz respeito ao Gerenciamento de Resíduos da Construção Civil, a empresa deverá executar a obra de acordo com a Resolução do CONAMA n.º 307, de 5 de julho de 2002 e suas alterações e com a legislação pertinente do município onde a empresa será construída.

b) O contratado fica obrigada a utilizar produtos ou subprodutos de madeira de origem exótica ou nativa que tenham procedência legal, conforme Decreto Estadual n.º 4.889, de 31 de maio de 2005.

7.5.4 Quanto à Qualificação Econômico-Financeira:

a) Prova de capacidade financeira, apresentando as demonstrações contábeis dos últimos dois exercícios sociais.

b) A comprovação da situação financeira da empresa, conforme Declaração de Capacidade Operacional Financeira (ANEXO X), será avaliada pelos Índices de Liquidez Corrente (ILC), Liquidez Geral (ILG) e Solvência Geral (ISG):

(ILG) (valor maior que)	(ILC) (valor maior que)	(ISG) (valor maior que)
1	1	1

b.1) Os índices acima determinados são resultantes da aplicação das seguintes fórmulas:

Índice de Liquidez Corrente (ILC):

$$ILC = \frac{\text{Ativo Circulante}}{\text{Passivo Circulante}}$$

Índice de Liquidez Geral (ILG):

$$ILG = \frac{\text{Ativo Circulante} + \frac{\text{Realizável a Longo Prazo}}{\text{Prazo}}}{\text{Passivo Circulante} + \frac{\text{Exigível à Longo Prazo}}{\text{Prazo}}}$$

Solvência Geral (ISG):

$$ISG = \frac{\text{Ativo Circulante} + \text{Ativo Permanente} + \frac{\text{Realizável a Longo Prazo}}{\text{Prazo}}}{\text{Passivo Circulante} + \text{Exigível a longo prazo}}$$

sendo:

AC - ativo circulante

PC - passivo circulante

AP - ativo permanente

RLP - realizável a longo prazo

ELP - exigível a longo prazo





b.2) Os índices deverão ser apresentados com 2 (duas) casas decimais, desprezando-se as demais.

b. 3) A critério da Administração, poderá ser exigida declaração, assinada por profissional habilitado da área contábil, que ateste o atendimento pelo licitante dos índices econômicos previstos no Edital.

b.4) As empresas, cadastradas ou não no SICAF, que apresentarem resultado inferior ou igual a 1(um) em qualquer dos índices de liquidez geral (LG), liquidez corrente (LC) e solvência geral (SG), deverão comprovar patrimônio líquido não inferior a 10% (dez por cento) do valor estimado da contratação.

b.5) A Declaração de Capacidade Operacional Financeira demonstrará a relação dos compromissos assumidos pelo licitante que importem em diminuição de sua capacidade econômico-financeira, excluídas parcelas já executadas de contratos firmados.

c) balanço patrimonial, demonstração de resultado de exercício e demais demonstrações contábeis dos 2 (dois) últimos exercícios sociais.

c.1) O balanço patrimonial anual com as demonstrações contábeis, devidamente assinado por contabilista registrado no Conselho Regional de Contabilidade e o representante legal da empresa, deverá vir acompanhado dos termos de abertura e de encerramento do Livro Diário, devidamente registrados e assinados.

c.2) O balanço das sociedades anônimas ou por ações deverá ser apresentado em publicação no Diário Oficial. O(s) mesmo(s) deverá(ão) ser assinado(s) por profissional da contabilidade registrado no Conselho Regional de Contabilidade.

c.3) Quando a data da abertura do certame for superior ao dia 30 de abril do presente ano, somente serão aceitos os balanços dos dois anos imediatamente anteriores.

c.4) Os documentos exigidos no item “b” limitar-se-ão ao último exercício no caso de a pessoa jurídica ter sido constituída há menos de 2 (dois) anos.

c.5) Em caso de empresa que ainda não possua balanço patrimonial e demonstrações contábeis já exigíveis, por serem recém-constituídas, apresentação de cópia do Balanço de Abertura, devidamente registrado na Junta Comercial ou cópia do Livro Diário contendo o Balanço de Abertura, inclusive com os termos de Abertura e de Encerramento, devidamente registrados na Junta Comercial da sede ou domicílio da Licitante.

d) certidão negativa de Falência expedida pelo distribuidor da sede da pessoa jurídica ou negativa de execução patrimonial expedida no domicílio da pessoa física, dentro do prazo de validade;

e) declaração de que a proposta econômica compreende a integralidade dos custos para atendimento dos direitos trabalhistas assegurados na Constituição Federal, nas leis trabalhistas, nas normas infralegais, nas convenções coletivas de trabalho e nos termos de ajustamento de conduta vigentes na data de entrega da proposta (constante do Anexo XI).

7.6 A licitante para fins de habilitação deverá observar as disposições Gerais que seguem:

7.6.1 Todos os documentos devem estar com seu prazo de validade em vigor. Se este prazo não constar de cláusula específica deste Edital, do próprio documento ou de lei específica, será considerado o prazo de validade de 60 (sessenta) dias, a contar da data de sua expedição, salvo os atestados/certidões de qualificação técnica, para os quais não se exige validade.

7.6.2 Todos os documentos expedidos pela empresa deverão estar subscritos por seu representante legal ou procurador, com identificação clara do subscritor.

7.6.3 Os documentos emitidos via Internet serão conferidos pelo Agente de Contratação.

7.6.4 Se a licitante for a **matriz**, todos os documentos deverão estar em nome da matriz, e se for a **filial**, todos os documentos deverão estar em nome da filial, exceto aqueles documentos





que, pela própria natureza, comprovadamente, forem emitidos somente em nome da matriz.

7.6.4.1 Atestados de capacidade técnica ou de responsabilidade técnica podem ser apresentados em nome e com o número do CNPJ (MF) da matriz ou da filial da empresa licitante.

7.6.5 Todo e qualquer documento apresentado em língua estrangeira deverá estar acompanhado da respectiva tradução para o idioma pátrio, feita por tradutor público juramentado.

7.6.6 Não serão aceitos documentos cujas datas e caracteres estejam ilegíveis ou rasurados de tal forma que não possam ser entendidos.

7.6.7 Os documentos exigidos para habilitação não poderão, em hipótese alguma, ser substituídos por protocolos, que apenas configurem o seu requerimento, não podendo, ainda, ser remetidos posteriormente ao prazo fixado.

7.8 Os documentos serão analisados pelo Agente de Contratação quanto a sua conformidade com os solicitados e serão anexados ao processo administrativo pertinente a esta licitação.

7.8.1 Estando a documentação de habilitação da licitante vencedora em desacordo com as exigências do Edital, ela será inabilitada.

7.8.1.1 Havendo alguma restrição na comprovação da regularidade fiscal de microempresa ou empresa de pequeno porte assim qualificada, a sessão será suspensa, concedendo-se o prazo de 5 (cinco) dias úteis, prorrogável por igual período, para regularização, de forma a possibilitar, após tal prazo, sua retomada.

7.8.2 Sendo inabilitada a proponente cuja proposta tenha sido classificada em primeiro lugar, o Agente de Contratação examinará a proposta ou lance subsequente, e, assim sucessivamente, verificando sua aceitabilidade e procedendo à habilitação da licitante, na ordem de classificação.

7.8.3 Após a entrega dos documentos de habilitação, não será admitida a substituição ou a apresentação de novos documentos, salvo em sede de diligência para complementação de informações em relação aos documentos já apresentados e desde que necessária para apurar fatos existentes à época da abertura do certame e atualização de documentos cuja validade tenha expirado após a data de recebimento das propostas.

7.8.4 Estando a documentação de habilitação da licitante completa, correta, com observância de todos os dispositivos deste Edital e seus Anexos, o Agente de Contratação considerará a proponente habilitada e vencedora do certame.

8. FASE RECURSAL

8.1 Qualquer licitante poderá, durante o prazo concedido na sessão pública, não inferior a 30 minutos, de forma imediata após o término do ato de habilitação ou inabilitação, em campo próprio do sistema, manifestar sua intenção de recorrer, sob pena de preclusão.

8.2 Havendo preclusão do prazo de manifestação de intenção de recurso, fica a autoridade superior autorizada a adjudicar o objeto ao licitante declarado vencedor.

8.3 As razões do recurso deverão ser apresentadas em momento único, em campo próprio no sistema, no prazo de três dias úteis, contados a partir da data de intimação ou de lavratura da ata de habilitação ou inabilitação.

8.4 Os demais licitantes ficarão intimados para, desejando, apresentarem suas contrarrazões, no prazo de três dias úteis, contado da data de intimação pessoal ou de divulgação da interposição do recurso.

8.5 Será assegurado ao licitante vista dos elementos indispensáveis à defesa de seus interesses.

8.6 O acolhimento do recurso importará na invalidação apenas dos atos que não possam ser aproveitados.

8.7 O recurso será dirigido à autoridade que tiver editado o ato ou proferido a decisão, a qual



poderá reconsiderar a decisão no prazo de 3 (três) dias úteis, ou, nesse mesmo prazo, encaminhar o recurso para a autoridade superior, a qual deverá proferir sua decisão no prazo de 10 (dez) dias úteis, contados do recebimento dos autos.

8.8 O recurso e pedido de reconsideração terão efeito suspensivo até a decisão final pela autoridade competente.

9 ADJUDICAÇÃO E HOMOLOGAÇÃO

9.1 Encerradas as fases de julgamento e habilitação, e exauridos os recursos administrativos, o processo licitatório será encaminhado à autoridade superior para adjudicar o objeto e, após submeter o processo licitatório para análise e emissão de autorização de homologação, homologar o procedimento, observado o disposto no art. 71 da Lei nº 14.133, de 2021.

10. DAS INFRAÇÕES E SANÇÕES ADMINISTRATIVAS

10.1 Comete infração administrativa, nos termos da lei, o licitante que, com dolo ou culpa grave:

a) deixar de entregar a documentação exigida para o certame ou não entregar qualquer documento que tenha sido solicitado pelo Agente de Contratação durante o certame;

10.2 Salvo em decorrência de fato superveniente devidamente justificado, não manter a proposta em especial quando:

a) não enviar a proposta adequada ao último lance ofertado ou após a negociação;

b) recusar-se a enviar o detalhamento da proposta quando exigível;

c) pedir para ser desclassificado quando encerrada a etapa competitiva;

d) apresentar proposta em desacordo com as especificações do Edital;

10.3 Não celebrar o contrato ou não entregar a documentação exigida para a contratação, quando convocado dentro do prazo de validade de sua proposta;

10.4 Recusar-se, sem justificativa, a assinar o contrato, ou a aceitar ou retirar o instrumento equivalente no prazo estabelecido pela Administração;

10.5 Apresentar declaração ou documentação falsa exigida para o certame ou prestar declaração falsa durante a licitação;

10.6 Fraudar a licitação;

10.7 Comportar-se de modo inidôneo ou cometer fraude de qualquer natureza, em especial quando:

a) agir em conluio ou em desconformidade com a lei;

b) induzir deliberadamente a erro no julgamento;

c) praticar atos ilícitos com vistas a frustrar os objetivos da licitação;

d) praticar ato lesivo previsto no art. 5º da Lei n.º 12.846, de 2013.

10.8 Com fulcro no art. 156 da Lei Federal n.º 14.133, de 2021, sem prejuízo de eventuais implicações penais nos termos do que prevê o Capítulo II-B do Título XI do Código Penal, a Administração poderá, garantida a prévia defesa, aplicar aos licitantes e/ou adjudicatários as seguintes sanções, sem prejuízo das responsabilidades civil e criminal:

a) advertência;

b) multa;

c) impedimento de licitar e contratar; e

d) declaração de inidoneidade para licitar ou contratar, enquanto perdurarem os motivos determinantes da punição ou até que seja promovida sua reabilitação perante a própria autoridade que aplicou a penalidade.

10.9 Na aplicação das sanções serão considerados:

a) a natureza e a gravidade da infração cometida;





- b) as peculiaridades do caso concreto;
- c) as circunstâncias agravantes ou atenuantes;
- d) os danos que dela provierem para a Administração Pública;
- e) a implantação ou o aperfeiçoamento de programa de integridade, conforme normas e orientações dos órgãos de controle;

10.10 A multa será recolhida em percentual de 0,5% a 30% incidente sobre o valor do contrato licitado, recolhida no prazo máximo de 30 (trinta) dias úteis, a contar da comunicação oficial.

10.10.1 Para as infrações previstas nos itens 10.1 a 10.4, a multa será de 0,5% a 15% do valor do contrato licitado.

10.10.2 Para as infrações previstas nos itens 10.5 a 10.7, a multa será de 15% a 30% do valor do contrato licitado.

10.11 As sanções de advertência, impedimento de licitar e contratar e declaração de inidoneidade para licitar ou contratar poderão ser aplicadas, cumulativamente ou não, à penalidade de multa.

10.12 Na aplicação da sanção de multa será facultada a defesa do interessado no prazo de 15 (quinze) dias úteis, contado da data de sua intimação, nos termos do artigo 157 da Lei 14.133/2021.

10.13 A apuração de responsabilidade relacionada às sanções de impedimento de licitar e contratar e de declaração de inidoneidade para licitar ou contratar demandará a instauração de processo de responsabilização a ser conduzido por comissão composta por 2 (dois) ou mais servidores estáveis, que avaliará fatos e circunstâncias conhecidos e intimará o licitante ou o adjudicatário para, no prazo de 15 (quinze) dias úteis, contado da data de sua intimação, apresentar defesa escrita e especificar as provas que pretenda produzir.

10.14 Caberá recurso no prazo de 15 (quinze) dias úteis da aplicação das sanções de advertência, multa e impedimento de licitar e contratar, contado da data da intimação, o qual será dirigido à autoridade que tiver proferido a decisão recorrida, que, se não a reconsiderar no prazo de 5 (cinco) dias úteis, encaminhará o recurso com sua motivação à autoridade superior, que deverá proferir sua decisão no prazo máximo de 20 (vinte) dias úteis, contado do recebimento dos autos.

10.15 Caberá a apresentação de pedido de reconsideração da aplicação da sanção de declaração de inidoneidade para licitar ou contratar no prazo de 15 (quinze) dias úteis, contado da data da intimação, e decidido no prazo máximo de 20 (vinte) dias úteis, contado do seu recebimento.

10.16 O recurso e o pedido de reconsideração terão efeito suspensivo do ato ou da decisão recorrida até que sobrevenha decisão final da autoridade competente.

10.17 A aplicação das sanções previstas neste Edital não exclui, em hipótese alguma, a obrigação de reparação integral dos danos causados.

10.18 As penalidades aplicadas serão publicadas no Portal Nacional de Contratações Públicas – PNCP.

11 CONDIÇÕES DO AJUSTE

11.1 A execução da obra dar-se-á mediante termo de Contrato de Empreitada, a ser firmado entre o licitador e a proponente vencedora da licitação.

11.2 A proponente vencedora será convocada para assinar o termo de Contrato de Empreitada (Anexo I), dentro do prazo máximo de 15 (quinze) dias úteis, podendo ser prorrogado uma vez, por igual período, sob pena de decair do direito de contratação e sujeitando-se às penalidades previstas em lei.

11.3 No ato da assinatura, a contratada fica obrigada a apresentar:

11.3.1 Comprovação das condições de habilitação do Edital, as quais deverão ser mantidas





durante a vigência do contrato.

11.3.2 A certidão de registro com visto do CREA e/ou CAU, de acordo com o regulamento do respectivo conselho de classe, da Lei Federal n.º 5.194/1966, da Lei Federal n.º 12.378/2010.

11.4 É facultado à Administração, quando o convocado não formalizar o ajuste no prazo e condições estabelecidos, inclusive na hipótese de impedimento da contratação, sem embargo da aplicação das penalidades cabíveis, convocar os licitantes remanescentes, na ordem de classificação, para a celebração do contrato nas condições propostas pelo licitante vencedor.

11.4.1 Na sessão de reabertura do certame, o Agente de Contratação convocará as licitantes classificadas remanescentes, na ordem de classificação, promovendo a averiguação das condições de aceitabilidade de preços e de habilitação, procedendo-se conforme especificações deste Edital, até o encontro de uma proposta e licitante que atendam a todas as exigências estabelecidas, sendo a respectiva licitante declarada vencedora e a ela adjudicado o objeto da licitação.

12. GARANTIA DE EXECUÇÃO E GARANTIA ADICIONAL

12.1 Será exigida garantia da execução do contrato, na forma da CLÁUSULA DÉCIMA da Minuta de Contrato.

12.2 O recolhimento da garantia de execução e da garantia adicional, se houver, deverá ser efetuada nos termos dos artigos 96, 97, 98 e 59, §5º, da Lei 14.133/2021.

13. PRAZOS, RECEBIMENTO DO OBJETO E PAGAMENTO

13.1 Na contagem dos prazos previstos neste Edital, excluir-se-á o dia da publicação/notificação/convocação e incluir-se-á o dia do vencimento.

13.2 Só se iniciam ou vencem os prazos referidos neste Edital em dia de expediente no licitador, observado o art. 183 da Lei Federal 14.133/21.

13.3 O objeto será recebido, provisória e definitivamente, na forma prescrita na CLÁUSULA DÉCIMA SEXTA da Minuta de Contrato.

13.4 O pagamento para fins de execução contratual ocorrerá na forma prevista na CLÁUSULA OITAVA da Minuta de Contrato.

14. DO CONTROLE DE EXECUÇÃO

14.1 A proponente deve respeitar rigorosamente as normas estabelecidas na CLÁUSULA DÉCIMA PRIMEIRA da Minuta de Contrato.

15. DO REAJUSTE

15.1 O reajustamento dos preços, no âmbito da contratação decorrente deste processo licitatório, será deferido nos termos da CLÁUSULA NONA da Minuta de Contrato.

16. SUBCONTRATAÇÃO

16.1 A contratada não poderá subcontratar o Contrato, a nenhuma pessoa física ou jurídica, salvo autorização prévia, por escrito, do contratante, nos termos da CLÁUSULA DÉCIMA SÉTIMA da Minuta de Contrato.

17. DISPOSIÇÕES GERAIS

17.1 O Município se reserva o direito de revogar ou anular esta licitação, parcial ou totalmente.

17.1.1 A revogação ou anulação da licitação observará os procedimentos e normas previstas no art. 71 da Lei Federal nº 14.133/21.

17.2 O licitador poderá declarar a licitação deserta ou fracassada, quando, respectivamente, não acudirem proponentes à licitação ou nenhuma das propostas de preços satisfizer o objeto.





17.3 Fica estabelecido que toda e qualquer informação, esclarecimento ou dado fornecidos verbalmente por servidores/empregados do licitador não serão considerados como argumento para impugnações, reclamações ou reivindicações por parte das proponentes.

17.4 Quando qualquer objeto de valor histórico ou valor significativo venha a ser descoberto, em qualquer parte do canteiro de obras e/ou local em que está sendo executado o objeto do presente Edital, a Contratada deverá notificar à fiscalização e aguardar instruções sobre os procedimentos a serem seguidos.

17.5 Caso as datas previstas para a realização de sessões na presente licitação sejam declaradas feriado ou ponto facultativo, serão realizadas no primeiro dia útil subsequente.

17.6 No julgamento da habilitação e das propostas, o Agente de Contratação poderá sanar erros ou falhas que não alterem a substância das propostas, dos documentos e sua validade jurídica, mediante despacho fundamentado, registrado em ata e acessível a todos, atribuindo-lhes validade e eficácia para fins de habilitação e classificação.

17.6.1 O Agente de Contratação poderá promover diligências destinadas à complementação de informações sobre documentos já apresentados, desde que se trate de fatos existentes à época da abertura do certame e atualização de documentos cuja validade tenha expirado após a data de recebimento das propostas, nos termos do art. 64 da Lei Federal nº 14.133/21.

17.7 As normas disciplinadoras desta licitação serão interpretadas em favor da ampliação da disputa e o princípio do formalismo moderado, respeitada a igualdade de oportunidade entre as licitantes e desde que não comprometam o interesse público, a finalidade e a segurança da contratação.

17.8 A prova de autenticidade de cópia de documento público ou particular poderá ser feita perante agente da Administração, mediante apresentação de original ou de declaração de autenticidade por advogado, sob sua responsabilidade pessoal.

17.9 O reconhecimento de firma, inclusive reconhecimento de firma digital, somente será exigido quando houver dúvida de autenticidade, salvo imposição legal.

17.10 A licitante vencedora deverá comunicar à Administração toda e qualquer alteração nos dados cadastrais, para atualização, devendo manter, durante toda a execução do contrato, em compatibilidade com as obrigações assumidas, todas as condições de habilitação e qualificação exigidas na licitação.

17.11 Os casos omissos e as dúvidas surgidas serão resolvidos pelo Agente de Contratação, ouvidas, se for o caso, as Unidades competentes.

17.12 Fica ressalvada a possibilidade de alteração das condições contratuais em face da superveniência de normas federais e municipais disciplinando a matéria.

17.13 Os atos relativos à licitação efetuados por meio do sistema serão formalizados e registrados em processo administrativo pertinente ao certame.

17.14 O resultado deste certame e os demais atos pertinentes a esta licitação sujeitos a publicação serão divulgados no Portal Nacional de Contratações Públicas.

17.15 A realização da licitação não implica necessariamente a contratação total ou parcial do montante previsto, porquanto estimado, podendo a autoridade competente, inclusive, revogá-la, total ou parcialmente, por fatos supervenientes, de interesse público, ou anulá-la por ilegalidade, de ofício ou por provocação do interessado, mediante manifestação escrita e fundamentada, assegurado o contraditório e a ampla defesa, conforme dispõe o art. 71 da Lei Federal n.º 14.133, de 2021.

17.16 Fica desde logo eleito o Foro da Comarca da (Altônia PR) - para dirimir quaisquer controvérsias decorrentes do presente certame ou de ajuste dele decorrente.





18. LISTA DE DOCUMENTOS ANEXOS

18.1 Integram este Edital, para todos os fins e efeitos, os seguintes anexos:

ANEXO I – Minuta de Contrato de Empreitada

ANEXO II – Modelo de Proposta de Preços

ANEXO III – Planilha de Serviços - Cartilha Global - ARQUIVO DIGITAL

ANEXO IV - Cronograma Físico-Financeiro - ARQUIVO DIGITAL - PROPOSTA DA EMPRESA

ANEXO V – Planilha de Encargos Sociais (ES) Sobre Custos da Mão de Obra

ANEXO VI - Modelo de Planilha para Cálculo do BDI – ARQUIVO DIGITAL

ANEXO VII - Planilha do BDI Referencial – ARQUIVO DIGITAL

ANEXO VIII – Atestado de Visita Técnica

ANEXO VIII.1 – Declaração Formal de Dispensa de Visita Técnica

ANEXO IX – Modelo de Declaração de Responsabilidade Técnica

ANEXO X – Modelo de Declaração de Capacidade Operacional Financeira

ANEXO XI – Modelo de Declaração de Conhecimento e Atendimento Critérios Legais e Constitucionais

ANEXO XII – Modelo Declaração de Microempresa ou Empresa de Pequeno Porte

ANEXO XIII – Modelo de Declaração de Compromisso de Utilização de Produtos e Subprodutos de Madeira e de Gerenciamento de Resíduos da Construção Civil

ANEXO XIV – Relação de Disponibilidade de Veículos, Máquinas e Equipamentos

ANEXO XV – Cronograma de Utilização de Veículos, Máquinas e Equipamentos

ANEXO XVI – Termo de Referência

ANEXO XVII- Elementos Técnicos Instrutores:

- a) Relação de serviços e quantidades e Planilha Orçamentária
- b) Elementos gráficos (plantas e documentos gráficos);
- c) Especificações técnicas e memoriais;
- d) Estudo Técnico Preliminar
- e) DFD – Documento de Formalização de Demanda

Ibiã, 26 de fevereiro de 2024.

Joares Trevisol

do responsável legal).

Sergio Carlos Balbinote
Advogado- OAB/SC 18.391





ANEXO I

CONTRATO N° /20

CONTRATO DE EMPREITADA DE OBRA POR PREÇO GLOBAL, QUE ENTRE SI CELEBRAM O MUNICÍPIO DE E A , NA FORMA ABAIXO:

O (*inserir nome do contratante*), situado na (*inserir endereço*), SC, CNPJ (*inserir nº*), a seguir denominado **CONTRATANTE**, neste ato representado por seu (*inserir nome do representante legal*), portador da cédula de identidade R.G. n.º (*inserir nº*), inscrito no CPF sob n.º (*inserir nº*), e a empresa (*inserir nome da empresa*), CNPJ (*inserir nº*), localizada na (*inserir endereço*), a seguir denominada **CONTRATADA**, representada por (*inserir nome do representante legal*) portador da cédula de identidade R.G. n.º (*inserir nº*), inscrito no CPF sob n.º (*inserir nº*), residente na (*inserir endereço*), firmam o presente Contrato de Empreitada com fundamento na Lei Federal n.º 14.133/2021, na proposta da CONTRATADA datada de (*inserir data*), protocolo n.º (*inserir nº*), conforme condições que estipulam a seguir:

CLÁUSULA PRIMEIRA - DO OBJETO

1.1. O objeto do presente Contrato é a execução de (_), sob regime de empreitada por preço global, tipo menor preço, em consonância com o cronograma físico-financeiro, os projetos, especificações técnicas e demais peças e documentos da CONCORRÊNCIA ELETRONICA n.º .

1.2. Na data da assinatura do contrato será realizada a reunião de partida, na qual estarão presentes representantes da CONTRATANTE e CONTRATADA, dentre eles, necessariamente, o fiscal e responsável pelo objeto contratado.

1.3.1 Nessa oportunidade deverão ser tratadas as especificidades do objeto contratado, esclarecendo suas características gerais, implantação, cronograma físico-financeiro, ocasião em que proceder-se-á à abertura do “Diário de Obra” e aprovar-se-á o cronograma físico de execução. Ademais, ressaltar-se-ão as normas relativas às medições, condições de pagamento e obrigações da CONTRATADA.

CLÁUSULA SEGUNDA - DO VALOR

2.1 O preço global para a execução do objeto deste Contrato é de R\$ (), daqui por diante denominado “VALOR CONTRATUAL”.

CLÁUSULA TERCEIRA - DOS RECURSOS

3.1 As despesas com a execução do objeto deste contrato correrão à conta dos recursos advindos da Secretaria Municipal da Indústria e Comércio.

CLÁUSULA QUARTA – DO PRAZO DE EXECUÇÃO, DO INÍCIO DOS SERVIÇOS E PRORROGAÇÃO



4.1 A CONTRATADA obriga-se a entregar ao CONTRATANTE o objeto deste Contrato, inteiramente concluído, em condições de aceitação e de utilização, em até 180 (cento e oitenta) dias contados a partir da data da assinatura citada no extrato do contrato publicado no Diário Oficial.

4.1.1 O início da execução do objeto, sem prejuízo do estabelecido no item anterior, deverá ocorrer em, no máximo 21 (vinte e um) dias da data da assinatura da ordem de serviço.

4.2 Somente será admitida a alteração do prazo de execução diante:

- a) da alteração do projeto e/ou de especificações técnicas pelo CONTRATANTE;
- b) do aumento, por ato do CONTRATANTE, das quantidades inicialmente previstas, obedecidos os limites fixados na lei;
- c) do atraso no fornecimento de dados informativos, materiais e qualquer subsídio concernente ao objeto contratado, que estejam sob responsabilidade expressa do CONTRATANTE;
- d) da interrupção da execução do contrato ou diminuição do ritmo de trabalho por ordem e no interesse do CONTRATANTE;
- e) de impedimento de execução do contrato por fato ou ato de terceiro reconhecido pelo CONTRATANTE em documento contemporâneo à sua ocorrência;
- f) da superveniência de fato excepcional ou imprevisível, estranho à vontade das partes, que altere fundamentalmente as condições de execução do contrato;
- g) de outros casos previstos em lei.

4.3 Salvo exceções legais, as paralisações da execução do contrato somente podem ser determinadas pelo CONTRATANTE no seu interesse, e os documentos que as formalizam servirão como fundamento para a readequação/alteração dos prazos pactuados.

4.4 Havendo impedimento, ordem de paralisação ou suspensão do contrato, o cronograma de execução será prorrogado automaticamente pelo tempo correspondente, anotadas tais circunstâncias mediante simples apostila.

4.4.1 verificada a ocorrência do disposto no item anterior por mais de 1 (um) mês, a Administração deverá divulgar, em sítio eletrônico oficial e em placa a ser afixada em local da obra de fácil visualização pelos cidadãos, aviso público de obra paralisada, com o motivo e o responsável pela inexecução temporária do objeto do contrato e a data prevista para o reinício da sua execução.

4.5 A solicitação de aditivo de prazo de execução, suspensão do contrato, assim como de acréscimos ou supressões do objeto deverá ser realizada no prazo de vigência do contrato.

4.5.1 As solicitações de aditivos devem vir acompanhadas de parecer técnico emitido pela fiscalização e analisadas pelo gestor do contrato, parecer jurídico, cronograma e anuência do CONTRATANTE.

4.5.2 Após análise do gestor do contrato, os acréscimos e supressões, a serem formalizados em termo aditivo, deverão ser planilhados com a indicação do que será acrescido ou suprimido, sujeita à aprovação do CONTRATANTE.

4.6 Ficando a CONTRATADA temporariamente impossibilitada, total ou parcialmente, de cumprir seus deveres e responsabilidades relativos à execução da obra, deverá comunicar e justificar o fato por escrito para que o CONTRATANTE avalie e tome as providências cabíveis. Os atrasos provenientes de greves ocorridas na CONTRATADA ou atrasos por parte de suas eventuais subcontratadas não poderão ser alegados como justificativa.

4.7 O CONTRATANTE se reserva o direito de contratar a execução da obra com outra empresa, desde que rescindido o presente contrato e respeitadas as condições da licitação, não cabendo direito à CONTRATADA de formular qualquer reivindicação, pleito ou reclamação.

CLÁUSULA QUINTA - DA VIGÊNCIA





5.1 O prazo de vigência do presente Contrato é de 12 (doze) meses, contados a partir da **data da assinatura citada no extrato** do contrato publicado no diário oficial.

5.2. O prazo de vigência será automaticamente prorrogado quando seu objeto não for concluído no prazo firmado no contrato.

5.3 Quando a não conclusão decorrer de culpa do contratado:

- a) o contratado será constituído em mora, aplicáveis a ele as respectivas sanções administrativas;
- b) a Administração poderá optar pela extinção do contrato e, nesse caso, adotará as medidas admitidas em lei para a continuidade da execução contratual.

CLÁUSULA SEXTA - DAS OBRIGAÇÕES DA CONTRATADA

6.1 A CONTRATADA se obriga a:

- a) confecção e colocação de placas de obra, conforme modelo disponibilizado;
- b) as placas devem ser afixadas em local visível, preferencialmente no acesso principal do empreendimento ou voltadas para a via que favoreça a melhor visualização, devendo ser mantidas em bom estado de conservação, inclusive quanto à integridade do padrão das cores, durante o período de exercício da obra, substituindo-as ou recuperando-as quando verificado o seu desgaste, precariedade ou, ainda, por solicitação do CONTRATANTE;
- c) assegurar a execução do objeto deste Contrato, a proteção e a conservação dos serviços executados bem como, respeitar rigorosamente as recomendações da ABNT;
- d) notificar a fiscalização, no mínimo, com 48 (*quarenta e oito*) horas de antecedência, da concretagem dos elementos armados da estrutura, da remoção de qualquer forma de concreto e, quando for o caso, do início dos testes de operação das instalações elétricas e hidráulicas;
- e) manter, em todos os locais de serviços, um seguro sistema de sinalização e segurança, principalmente em vias públicas, de acordo com as normas de segurança do trabalho;
- f) dar ciência à fiscalização da ocorrência de qualquer fato ou condição que possa atrasar ou impedir a conclusão do objeto deste Contrato;
- g) manter no local da execução do objeto deste Contrato, devidamente atualizado, Livro Diário de Ocorrência;
- h) providenciar a matrícula do objeto deste Contrato no INSS;
- i) não manter em seu quadro de pessoal menores em horário noturno de trabalho ou em serviços perigosos ou insalubres, não manter, ainda, em qualquer trabalho, menores de 16 (dezesseis) anos, salvo na condição de aprendiz, a partir de 14 (quatorze) anos;
- j) manter, durante toda a execução do contrato, em compatibilidade com as obrigações assumidas, todas as condições de habilitação e qualificação exigidas na licitação, especialmente a reserva de cargos prevista em lei;
- k) fornecer em tempo hábil os materiais, veículos, máquinas e equipamentos;
- l) examinar completamente os projetos, as peças gráficas, as especificações técnicas, memoriais e todos os documentos, obtendo todas as informações necessárias sobre qualquer ponto duvidoso do objeto, se responsabilizando inteiramente pela apresentação da planilha de serviços para uma proposta de preços completa e satisfatória;
- m) participar e firmar a ata da reunião de partida, conforme estabelece o item 1.2 da Cláusula Primeira;
- n) elaborar, para apresentação e aprovação na reunião de partida, o cronograma físico de execução.
- o) providenciar a imediata baixa da ART ou RRT, em caso de extinção contratual;
- q) reparar, corrigir, remover, reconstruir ou substituir, às suas expensas, no total ou em parte, o objeto do contrato em que se verificarem vícios, defeitos ou incorreções resultantes da





execução ou de materiais empregados.

6.2 A CONTRATADA é responsável pelos encargos trabalhistas, previdenciários, fiscais e comerciais resultantes da execução do contrato.

6.2.1 No caso da propositura de qualquer demanda judicial em decorrência do presente contrato, a CONTRATADA compromete-se a assumir a integralidade da responsabilidade e de eventual pagamento, isentando o CONTRATANTE e a Administração Pública de qualquer ônus, sob pena de incorrer em descumprimento de obrigação contratual e sujeitar-se à aplicação das penalidades cabíveis.

6.3 As notificações referidas nesta cláusula deverão ser realizadas por escrito e direcionadas ao gestor, fiscal e supervisor do contrato.

6.4 As despesas referentes ao consumo de água e energia, durante a execução do objeto, são de inteira responsabilidade da contratada.

6.5 A CONTRATADA é obrigada a efetuar e entregar no prazo o resultado dos testes solicitados pelo CONTRATANTE. As despesas com a execução dos testes são de inteira responsabilidade da CONTRATADA.

CLÁUSULA SÉTIMA - DAS OBRIGAÇÕES DO CONTRATANTE

7.1 O CONTRATANTE se obriga a:

- a) fornecer todos os documentos e informações necessárias para a total e completa execução do objeto do presente Contrato;
- b) efetuar a previsão orçamentária dos recursos e encaminhar a Nota Fiscal emitida pela CONTRATADA, devidamente empenhada;
- d) efetuar os pagamentos devidos à CONTRATADA, na forma estabelecida neste Contrato;
- e) garantir à CONTRATADA o acesso à documentação técnica necessária para a execução do objeto do presente Contrato;
- f) garantir à CONTRATADA o acesso às suas instalações;
- g) organizar e participar de reunião de partida, firmando a respectiva ata;
- h) providenciar, no caso de extinção do contrato, o termo de compatibilidade físico financeiro;
- i) verificar minuciosamente, no prazo fixado, a conformidade do objeto recebido provisoriamente com as especificações constantes no Edital de licitação e seus anexos, bem como com a proposta, para fins de aceitação e, após, para o recebimento definitivo;
- j) comunicar ao contratado, por escrito, as imperfeições, falhas ou irregularidades verificadas, fixando prazo para a sua correção;
- k) efetuar as retenções tributárias devidas sobre o valor da nota fiscal e fatura fornecidas pelo contratado, no que couber;





- l) emitir decisão sobre as solicitações e reclamações relacionadas à execução do contrato, ressalvados requerimentos manifestamente impertinentes, meramente protelatórios ou de nenhum interesse para a boa execução do contrato, no prazo de 15 dias úteis;
- m) ressarcir o contratado, nos casos de extinção de contrato por culpa exclusiva da Administração, pelos prejuízos regularmente comprovados que houver sofrido, além de devolver a garantia, quando houver, e efetuar os pagamentos devidos pela execução do contrato até a data de extinção e pelo custo de eventual desmobilização;
- n) adotar providências necessárias para a apuração das infrações administrativas, quando se constatar irregularidade que configure dano à Administração, além de remeter cópias dos documentos cabíveis ao Ministério Público competente, para a apuração dos ilícitos de sua competência.

Parágrafo Único

Na data da assinatura do contrato será realizada a reunião de partida, na qual estarão presentes representantes da CONTRATANTE e CONTRATADA, dentre eles, necessariamente, o fiscal e responsável pelo objeto contratado. Nessa oportunidade deverão ser tratadas as especificidades do objeto contratado, esclarecendo suas características gerais, implantação, cronograma físico financeiro, proceder-se-á a abertura do “Diário de Obra” e aprovar-se-á o cronograma físico de execução. Ademais, ressaltar-se-ão as normas relativas às medições, condições de pagamento e obrigações da CONTRATADA.

CLÁUSULA OITAVA - DO PAGAMENTO

8.1 O pagamento dos serviços será efetuado em moeda brasileira corrente, até 05 (*cinco*) dias úteis, após recepção do recurso financeiro pelo Município, desde que haja a apresentação correta de cada fatura dos serviços executados e documentos pertinentes, devidamente protocolados, cumpridas às cláusulas contratuais e obedecidas às condições para liberação das parcelas.

8.2 O faturamento deverá ser protocolado, em 01 (*uma*) via, no protocolo geral na sede do licitador e deverá ser apresentado, conforme segue, de modo a padronizar condições e forma de apresentação:

a) nota fiscal/fatura, com discriminação resumida dos serviços executados, número da licitação, número do contrato, discriminação dos impostos e encargos que serão retidos pelo Município e incidentes sobre o objeto contratado, e outros dados que julgar convenientes, não apresentar rasura e/ou entrelinhas e ser certificada pelo Responsável Técnico;

b) cópia da guia de recolhimento da Previdência Social – GPS do(s) mês(es) de execução por obra(s), devidamente quitada(s), de conformidade com o relatório do SEFIP/GFIP com as folhas detalhadas e resumidas da obra contratada, bem como comprovante(s) de transmissão do(s) arquivo(s) para a Caixa Econômica Federal, e cópia(s) da(s) guia(s) de recolhimento do Fundo de Garantia por Tempo de Serviço - FGTS do(s) último(s) recolhimento(s) devido(s), devidamente quitada(s), de conformidade com o demonstrativo de dados referentes ao FGTS/INSS, exclusivo da obra contratada;

b.1) deverão ser apresentados os comprovantes de recolhimento de INSS e FGTS da obra contratada, devidos em todos os meses, contados entre a data de assinatura do contrato e o primeiro pagamento e entre um pagamento e outro, e não apenas o comprovante do último recolhimento realizado.

c) prova de inexistência de débitos inadimplidos perante a Justiça do Trabalho – Certidão Negativa de Débitos Trabalhistas – CNDT;





- d) cópia da folha de pagamento dos empregados da obra contratada;
- e) Planilha de Medição – Elaborada nos padrões do CONTRATANTE, de acordo com cronograma físico-financeiro, relativo à parcela faturada, de forma que as atividades e os valores faturados, correspondam às atividades e aos respectivos índices percentuais discriminados e informados pela Fiscalização da obra, que acompanha o processo da nota fiscal/fatura;

8.2.1. A liberação da primeira parcela fica condicionada à apresentação de:

- a) Anotação de Responsabilidade Técnica – ART pela contratada;
- b) comprovação de abertura da matrícula CEI/CNO junto à Receita Federal, com os dados conforme contrato;
- c) da quitação junto ao FGTS/CEF, por meio do CRS.

8.2.2. A liberação da última parcela fica condicionada à apresentação de:

- a) comprovante, nos casos previstos, de ligações definitivas de água e energia elétrica. As despesas referentes ao consumo de água e energia, durante a execução do objeto, são de inteira responsabilidade da CONTRATADA;
- b) Termo de Recebimento Provisório;
- c) Certidão negativa de débitos, expedida pela Receita Federal, referente ao objeto contratado concluído (em caso de obra civil a CND deverá conter a metragem da obra conforme projeto/área de reforma/área de acréscimo/área nova);
- d) quando necessário, do AS BUILT da obra.

8.2.3 A última parcela, e respectivo pagamento, deverá corresponder, no mínimo, à 10% (dez por cento) do valor total do contrato, para tanto a penúltima medição deverá ser realizada de maneira a reservar o percentual mínimo para a última medição.

8.3 O faturamento deverá ser efetuado em nome do Município de _____ – CNPJ n.º _____

8.3.1. No prazo de 30 (trinta) dias após a recepção do recurso pelo MUNICÍPIO, caso não ocorra o pagamento ao CONTRATADO, incidirá sobre o valor faturado, atualização monetária, conforme índice estipulado no presente contrato, proporcional aos **dias em atraso**.

8.3.1.1. Caso a liberação do pagamento não ocorra em até 15 (quinze) dias após a recepção do recurso pelo CONTRATANTE, este incorrerá em multa, no montante de 0,5 % (zero vírgula cinco por cento) ao mês do valor da fatura, limitado a 90 (noventa) dias.

8.4 A comprovada infringência de disposição de contrato implicará retenção de pagamentos, até final solução, sem prejuízo de outras penalidades cabíveis.

8.5 Nenhum pagamento será efetuado ao CONTRATADO que tenha sido multado, antes de paga ou relevada a multa. Reserva-se ao CONTRATANTE o direito de descontar das faturas ou da garantia quaisquer débitos do CONTRATADO.

8.6 No mês em que ocorrer entrega de produtos ou subprodutos de madeira, sob pena de não serem medidos e pagos os serviços realizados, e sem prejuízo das penalidades previstas no contrato, deverão ser entregues os seguintes documentos:

- 8.6.1)** original(is) ou cópia(s) autêntica(s) da(s) Nota(s) Fiscal(is) de aquisição dos referidos materiais;
- 8.6.2)** declaração de fornecimento de produtos e subprodutos de madeira de origem exótica ou de origem nativa de procedência legal em anexo;
- 8.6.3)** original da primeira via da ATPF – Autorização de Transporte de Produtos Florestais, expedida pelo Instituto Brasileiro de Meio Ambiente e dos Recursos Naturais Renováveis – IBAMA;





8.6.4) comprovante do Cadastro Técnico Federal do Instituto Brasileiro de Meio Ambiente e dos Recursos Naturais Renováveis – IBAMA, do fornecedor de produtos ou subprodutos de madeira de origem nativa.

CLÁUSULA NONA – DO REAJUSTAMENTO DE PREÇOS

9.1 Os preços contratuais dos serviços e obras poderão ser reajustados, em Reais, de acordo com o inciso LVIII do art. 6º da Lei Federal nº 14.133, de 2021.

9.2. O reajustamento de preços, quando e se for o caso, será efetuado observada a periodicidade prevista em lei nacional, considerando-se a variação ocorrida desde a data do orçamento, até a data do efetivo adimplemento da obrigação, calculada pelo índice definido neste Contrato;

9.2.1. Na hipótese em que, antes da data da concessão do reajustamento, já houver ocorrido a revisão do contrato para a manutenção do seu equilíbrio econômico-financeiro, a revisão será considerada à ocasião do reajuste, para evitar acumulação injustificada;

9.2.2. Se em consequência de culpa do CONTRATADO forem ultrapassados os prazos, o reajustamento só será aplicado com índice correspondente ao respectivo período de execução previsto no cronograma físico-financeiro, sem prejuízo da aplicação das penalidades pertinentes;

9.2.3. Se o CONTRATADO antecipar o cronograma de execução, o reajustamento será aplicado com índice correspondente somente pelo período de execução efetiva do objeto contratado, conforme previstos na planilha de medição;

9.2.4. A variação do valor contratual para fazer face ao reajuste de preços previsto neste Contrato pode ser registrada por simples apostila, dispensando a celebração de termo aditivo.

9.3 Para o reajustamento será utilizado o “Índice Nacional de Custo da Construção – Disponibilidade Interna – INCC-DI”, elaborado pela Fundação Getúlio Vargas – FGV, devendo ser aplicada a fórmula a seguir:

$$SR = S (I12 / I0)$$

$$R = SR - S$$

I12 = índice INCC-DI/FGV do 12º mês após proposta.

I0 = índice INCC-DI/FGV do mês da proposta.

S = saldo de contrato após medição referente ao 12º mês da proposta.

SR = saldo reajustado

R = valor do reajuste

a) Caso o índice estabelecido para reajustamento venha a ser extinto ou de qualquer forma não possa mais ser utilizado, será adotado em substituição o que vier a ser determinado pela legislação então em vigor.

b) Na ausência dos índices específicos ou setoriais, previstos no artigo anterior, adotar-se-á o índice geral de preços mais vantajoso para a Administração, calculado por instituição oficial que retrate a variação do poder aquisitivo da moeda.





CLÁUSULA DÉCIMA - DA GARANTIA DE EXECUÇÃO E GARANTIA ADICIONAL

10.1 A garantia de execução será equivalente a 5% (cinco por cento) do valor do contrato, incluído, no que couber, o reajustamento de preços, podendo ser prestada conforme as modalidades previstas nos artigos 96 e seguintes da Lei 14.133/2021.

10.2. A proponente vencedora deverá, quando da assinatura do termo de contrato de empreitada, sob pena de decair o direito de contratação, apresentar comprovação da formalização da garantia de execução e da garantia adicional, se houver.

10.2.1 Como condição para assinatura do contrato, será exigida garantia adicional do licitante vencedor cuja proposta for inferior a 85% (oitenta e cinco por cento) do valor orçado pela Administração, equivalente à diferença entre este último e o valor da proposta, sem prejuízo das demais garantias exigíveis de acordo com a Lei Federal nº 14.133/2021.

10.3 No caso de o contratado optar pela modalidade seguro-garantia, deverá apresentá-lo no prazo mínimo de 1 (um) mês, contado da data de homologação da licitação e anterior à assinatura do contrato.

10.4 Quando a garantia se processar sob a forma de Seguro-Garantia ou Fiança Bancária, não poderá ser prestada de forma proporcional ao período contratual, devendo sua validade coincidir com o prazo de vigência do contrato. Caso ocorra prorrogação do contrato, a garantia apresentada deverá ser prorrogada.

10.5 Se ocorrer majoração do valor contratual, o valor da garantia de execução será acrescido pela aplicação de 5% (cinco por cento) sobre o valor contratual majorado. No caso de redução do valor contratual, poderá a contratada ajustar o valor da garantia de execução, se assim o desejar. Se ocorrer a prorrogação dos prazos contratuais deverá ser providenciada a renovação da garantia contemplando o novo período.

10.6 A devolução da garantia de execução e da garantia adicional, quando for o caso, ou o valor que dela restar, dar-se-á mediante a apresentação de:

- a) aceitação pelo CONTRATANTE do objeto contratado e o termo de recebimento definitivo;
- b) certidão negativa de débitos, expedida pela Receita Federal, referente ao objeto contratado concluído;
- c) comprovantes, nos casos previstos, de ligações definitivas de água e/ou energia elétrica.

10.7 Nos casos previstos de Extinção do Contrato por culpa da CONTRATADA, a garantia de execução e a garantia adicional, se houver, não serão devolvidas, sendo, então, apropriadas pelo CONTRATANTE a título de indenização/multa.

CLÁUSULA DÉCIMA PRIMEIRA – DA FISCALIZAÇÃO, GESTÃO, SUPERVISÃO E CONTROLE DE EXECUÇÃO DO CONTRATO

11.1 O fiscal e gestor do contrato serão indicados pelo CONTRATANTE, dentre engenheiros e/ou arquitetos e servidor, respectivamente, ambos capacitados para exercerem essas funções.

11.1.1. Caberá a gestão do contrato à/ao Sr. (a) Márcia Cristina Marinho Giannesi, a quem compete as ações necessárias ao fiel cumprimento das condições estipuladas neste contrato e ainda:

- a) propor ao órgão competente a aplicação das penalidades previstas neste contrato e na legislação aplicável, no caso de constatar irregularidade cometida pela CONTRATADA;
- b) receber do fiscal as informações e documentos pertinentes à execução do objeto contratado;
- c) manter controles adequados e efetivos do presente contrato, do qual constarão todas as ocorrências relacionadas com a execução, com base nas informações e relatórios apresentados pela fiscalização;
- d) propor medidas que melhorem a execução do contrato.





11.1.2 Caberá ao fiscal do contrato, Sr. Luciano Da Silva Goeten, e ao fiscal substituto Sr. (a) Alcides Moreira o acompanhamento da execução do objeto da presente contratação, informando ao gestor do contrato todas as ocorrências, em especial as que possam prejudicar o bom andamento da execução contratual. Além disso, a fiscalização procederá, mensalmente, a contar da data da assinatura deste Contrato, citada no extrato do contrato publicado no Diário Oficial, à medição baseada nos serviços executados, elaborará o boletim de medição, verificará o andamento físico dos serviços e comparará como estabelecido no cronograma físico-financeiro e cronograma de execução aprovado, para que se permita a elaboração do processo de faturamento. Caso os serviços executados não correspondam ao estabelecido no cronograma físico-financeiro, será registrada a situação, inclusive para fins de aplicação das penalidades previstas, se for o caso.

Ocorrendo a substituição do fiscal, este deverá providenciar a imediata baixa da ART ou RRT.

11.1.3 Os responsáveis pela gestão e fiscalização do contrato serão designados por ato administrativo próprio do Contratante.

11.1.4. A gestão e a fiscalização do contrato serão exercidas pelo Contratante, que realizará a fiscalização, o controle e a avaliação dos bens fornecidos, bem como aplicará as penalidades, após o devido processo legal, caso haja descumprimento das obrigações contratadas.

11.2. Para efeito de medição e de faturamento, relativo às atividades executadas, deverá ser considerado o cumprimento do avanço das etapas construtivas definidas no cronograma físico-financeiro, que será peça integrante do contrato.

11.2.1. A sistemática de medição e pagamento será associada à execução de etapas do cronograma físico-financeiro vinculadas ao cumprimento de metas de resultado, vedada a adoção de sistemática de remuneração orientada por preços unitários ou referenciada pela execução de quantidades de itens unitários.

11.2.2. O CONTRATANTE poderá determinar alterações, de forma motivada, no cronograma físico-financeiro mediante autorização expressa de sua autoridade competente.

11.2.3. A revisão do cronograma físico-financeiro, quando necessária, constitui responsabilidade do CONTRATADO, cabendo ao CONTRATANTE autorizar a sua readequação, desde que motivada e justificada por fatos supervenientes não imputáveis ao CONTRATADO.

11.3 Não são admissíveis, como regra, aditivos contratuais por erro ou omissões no orçamento nos contratos de empreitada por preço global, salvo nos casos de fatos imprevisíveis, em que não seja possível o licitante constatar as eventuais discrepâncias de quantidades com base nos elementos presentes no projeto básico, bem como nos demais casos previstos em lei passíveis de revisão contratual.

11.3.1. Nos casos em que forem encontrados erros de pequena relevância, relativos a pequenas variações de quantitativos, será pago exatamente o preço global acordado.

11.3.2. Nos casos em que forem encontrados erros ou omissões substanciais, subestimativas ou superestimativas relevantes, poderão ser ajustados termos aditivos excepcionalmente, conforme avaliação prévia do gestor do contrato.

11.4 Ao CONTRATANTE caberá a supervisão do contrato, podendo adotar ações necessárias ao fiel cumprimento das condições estipuladas, inclusive notificar o fiscal e/ou gestor, nos seguintes casos:

- a) quando houver omissão no cumprimento de suas obrigações;
- b) quando verificar problemas na execução do objeto contratado, sem que a fiscalização e/ou gestão tenham tomado providências;
- c) quando houver alteração pela CONTRATADA do projeto executivo.





11.5 A CONTRATADA deverá permitir e colaborar para que funcionários, especialistas e demais peritos enviados pelo CONTRATANTE:

- a) inspecionem a qualquer tempo a execução do objeto contratado;
- b) examinem os registros e documentos que considerarem necessários conferir.

11.6 A contratada deverá manter no local da obra um preposto aceito pelo CONTRATANTE para representá-la na execução do contrato.

11.7 A CONTRATADA deve manter no canteiro de obra um projeto completo e cópia das especificações técnicas, memoriais, cronograma físico-financeiro, cronograma de execução, planilha de serviços, Boletim Diário de Ocorrências – BDO, o qual, diariamente, deverá ser preenchido e rubricado pelo encarregado da CONTRATADA e pela fiscalização, e deverão ficar reservados para o manuseio da fiscalização.

11.8 A execução da obra aos domingos e feriados somente será permitida com autorização prévia da fiscalização.

11.9 A fiscalização de que trata esta cláusula não exclui nem reduz a responsabilidade da CONTRATADA pelos danos causados ao CONTRATANTE ou a terceiros, resultantes de ação ou omissão culposa ou dolosa de quaisquer de seus empregados ou prepostos.

11.10 A ação ou omissão, total ou parcial, da fiscalização do CONTRATANTE não elide nem diminui a responsabilidade da CONTRATADA quanto ao cumprimento das obrigações pactuadas entre as partes, responsabilizando-se esta quanto a quaisquer irregularidades resultantes de imperfeições técnicas ou emprego de material inadequado ou de qualidade inferior, as quais não implicarão corresponsabilidade do CONTRATANTE ou do servidor designado para a fiscalização.

11.11 Ao CONTRATANTE não caberá qualquer ônus pela rejeição da execução considerada inadequada pelo fiscal. Qualquer serviço, material e/ou componente ou parte dele, que apresente defeitos, vícios ou incorreções, enquanto perdurar a vigência da garantia prevista no ordenamento jurídico, deverá ser prontamente refeito, corrigido, removido, reconstruído e/ou substituído pela CONTRATADA, livre de quaisquer ônus financeiros para o CONTRATANTE.

11.12 Entende-se por defeito, vício ou incorreção oculta aquele resultante da má execução ou má qualidade de materiais empregados e/ou da aplicação de material em desacordo com as normas e/ou prescrições da ABNT, especificações e/ou memoriais, não se referindo aos defeitos devidos ao desgaste normal de uso. Correrão por conta da CONTRATADA as despesas relacionadas com a correção, remoção e/ou substituição do material rejeitado.

11.13 A fiscalização e a CONTRATADA podem solicitar reuniões de gerenciamento. A finalidade será revisar o cronograma das atividades remanescentes e discutir os problemas potenciais.

11.14 Toda a comunicação entre as partes deverá ser feita por escrito. A notificação tornar-se-á efetiva após o seu recebimento. Todos os assuntos discutidos e decisões tomadas em reuniões do CONTRATANTE com o CONTRATADO serão registradas em atas, que servirão de documento legal da obra e permitirão gerenciar as responsabilidades por tarefas específicas. As atas serão lavradas e assinadas pelos participantes.

CLÁUSULA DÉCIMA SEGUNDA - DAS OBRAS PROVISÓRIAS E DOS SERVIÇOS NÃO PREVISTOS





12.1 A CONTRATADA deve submeter os desenhos, especificações técnicas e memoriais propostos para as obras provisórias que se façam necessárias à fiscalização, que deverão aprová-los caso estejam adequados ao objeto deste Contrato.

12.2 A CONTRATADA é responsável pelo projeto das obras provisórias.

12.3 A aprovação pela fiscalização não altera as responsabilidades da CONTRATADA pelo projeto de obras provisórias.

12.4 A CONTRATADA deve obter a aprovação dos órgãos competentes para o seu projeto de obras provisórias.

12.5 Por determinação do CONTRATANTE, a CONTRATADA fica obrigada a aceitar, nas mesmas condições contratuais, os acréscimos ou supressões quantitativas que se fizer(em) na obra, nos limites autorizados em lei.

12.6 A supressão de serviços resultantes de acordo celebrado expressamente entre o CONTRATANTE e a CONTRATADA poderá ultrapassar o limite estabelecido no parágrafo anterior.

12.7 Se no Contrato não tiverem sido contemplados preços unitários, esses serão fixados mediante acordo entre as partes, utilizando-se como parâmetro tabelas oficiais, respeitados os limites estabelecidos no caput desta Cláusula.

CLÁUSULA DÉCIMA TERCEIRA - DOS MATERIAIS, VEÍCULOS, MÁQUINAS E EQUIPAMENTOS

13.1 Os materiais, veículos, máquinas e equipamentos a serem empregados nos serviços decorrentes deste Contrato serão fornecidos pela CONTRATADA e serão de primeira qualidade, cabendo ao CONTRATANTE, por intermédio da fiscalização, impedir o emprego daqueles que julgar impróprios.

13.2 Sempre que dos documentos de licitação não constarem características determinadas em referência à mão-de-obra, materiais, artigos e equipamentos, entender-se-á que devem ser novos, da melhor qualidade em suas respectivas espécies, de acordo com a finalidade a que se destinam. No caso em que materiais, artigos e equipamentos são mencionados nas especificações técnicas e/ou memoriais como “similar” a qualquer padrão especial, o CONTRATANTE decidirá sobre a questão da similaridade.

CLÁUSULA DÉCIMA QUARTA - DA SEGURANÇA DO TRABALHO

14.1 A CONTRATADA não será eximida de qualquer responsabilidade quanto à segurança individual e coletiva de seus trabalhadores, deverá fornecer a todos os trabalhadores o tipo adequado de equipamento de proteção individual – EPI, deverá treinar e tornar obrigatório o uso dos EPIs.

14.2 O equipamento de proteção individual fornecido ao empregado deverá, obrigatoriamente, conter a identificação da CONTRATADA.

14.3 A CONTRATADA, em qualquer hipótese, não se eximirá da total responsabilidade quanto à negligência ou descumprimento da Consolidação das Leis do Trabalho, especialmente do capítulo “Da Segurança e da Medicina do Trabalho”, Portarias do Ministério do Trabalho e Emprego e Normas Regulamentadoras relativas à segurança e medicina do trabalho.

14.4 Deverão ser observadas pela CONTRATADA todas as condições de higiene e segurança necessárias à preservação da integridade física de seus empregados e aos materiais envolvidos na obra, de acordo com as Portarias do Ministério do Trabalho e Emprego e Normas Regulamentadoras relativas à segurança e medicina do trabalho.





14.5 O CONTRATANTE atuará objetivando o total cumprimento das normas de segurança, estando autorizado a interditar serviços ou parte destes em caso do não cumprimento das exigências de lei. Se houver paralisações, estas não serão caracterizadas como justificativa por atraso na execução da obra.

14.6 Cabe à CONTRATADA solicitar ao CONTRATANTE a presença imediata do responsável pela fiscalização em caso de acidente (s) na obra, nos serviços e/ou nos bens de terceiros, para que seja providenciada a necessária perícia.

CLÁUSULA DÉCIMA QUINTA - DA SEGURANÇA DA OBRA E DA RESPONSABILIDADE CIVIL DA CONTRATADA

15.1 A CONTRATADA responderá pela solidez do objeto deste contrato, nos termos do Art. 618 do Código Civil Brasileiro, bem como pelo bom andamento dos serviços, podendo o CONTRATANTE, por intermédio da fiscalização, impugná-los quando contrariarem a boa técnica ou desobedecerem aos projetos e/ou especificações técnicas e/ou memoriais.

15.2 A CONTRATADA deverá manter um perfeito sistema de sinalização e segurança em todos os locais de serviços, principalmente nos de trabalho em vias públicas, de acordo com as normas de segurança do trabalho.

15.3 A CONTRATADA assumirá integral responsabilidade por danos causados ao CONTRATANTE ou a terceiros decorrentes da execução dos serviços ora contratados, inclusive acidentes, mortes, perdas ou destruições parciais ou totais, isentando o CONTRATANTE de todas as reclamações que possam surgir com relação ao presente Contrato.

15.4 Caso a CONTRATANTE seja acionada judicial ou administrativamente, inclusive reclamações trabalhistas, por qualquer ato decorrente do presente contrato, a CONTRATADA assumirá para si a responsabilidade por toda e qualquer eventual condenação, isentando a CONTRATANTE de quaisquer obrigações.

15.5 A intenção das partes, aqui manifestada expressamente, é a de que a CONTRATADA assuma e se responsabilize direta e integralmente pela plena e total realização dos serviços contratados, sob pena de incorrer em descumprimento de obrigação contratual e sujeitar-se à aplicação das penalidades cabíveis.

15.6 A CONTRATADA responde, exclusiva e diretamente, por todo e qualquer ato ilícito praticado por seus prepostos, bem como a obrigação e/ou necessidade de ressarcimento de danos materiais ou morais (Art. 932, III, Código Civil), não podendo a CONTRATANTE ser responsabilizada por eles a nenhum título.

15.7 O CONTRATADO é responsável pelos encargos trabalhistas, previdenciários, fiscais e comerciais resultantes do contrato.

CLÁUSULA DÉCIMA SEXTA - DO RECEBIMENTO DOS SERVIÇOS

16.1 O objeto deste Contrato será recebido provisoriamente, em no máximo 15 (quinze) dias, após a comunicação ao CONTRATANTE da conclusão do objeto deste Contrato pela CONTRATADA, ficando esta responsável pelo bom funcionamento dos serviços executados até o seu recebimento definitivo, exceto por danos que sejam de responsabilidade do CONTRATANTE. A aceitação da obra pelo CONTRATANTE se dará quando não houver qualquer pendência por parte da CONTRATADA.

16.2 O recebimento definitivo do objeto deste Contrato deverá estar formalizado até 60 (sessenta) dias do recebimento provisório, mediante comissão especificamente designada pelo CONTRATANTE. Decorrido esse prazo, sem qualquer manifestação do Contratante, a(s) obra (s) será(ão) considerada(s) como recebida(s) definitivamente.





16.3 O recebimento provisório ou definitivo não exclui a responsabilidade civil pela qualidade da obra, nem a ético-profissional pela perfeita execução do Contrato.

16.4. Os termos de recebimento definidos neste capítulo constituem atos administrativos anuláveis nas hipóteses de erro ou ignorância, dolo, coação, simulação, fraude, incapacidade dos agentes públicos, impossibilidade jurídica ou ilicitude.

CLÁUSULA DÉCIMA SÉTIMA – DA SUBCONTRATAÇÃO

17.1 A Contratada não poderá subcontratar o presente Contrato, a nenhuma pessoa física ou jurídica, sem autorização prévia, por escrito, do Contratante.

17.1.1 É vedada a subcontratação total do objeto licitado.

17.2 A subcontratação parcial do objeto, será permitida até o limite de 25% (VINTE E CINCO por cento) do valor total do contrato, respeitando o limite máximo constante no Edital de licitação, nas seguintes condições:

a) Autorização prévia por escrito do contratante, a quem incumbe aferir as condições de habilitação jurídica, regularidade fiscal e trabalhista da subcontratada, bem como, os requisitos de qualificação técnica.

17.3 A relação que se estabelece na assinatura do contrato é exclusivamente entre o Município e a contratada, não havendo qualquer vínculo ou relação de nenhuma espécie entre a contratante e a subcontratada, inclusive no que diz respeito aos pagamentos, que permanecem os mesmos.

17.4 Em qualquer hipótese de subcontratação, permanece a responsabilidade integral da Contratada pela perfeita execução contratual, cabendo-lhe realizar a supervisão e coordenação das atividades da subcontratada, bem como responder perante a Contratante pelo rigoroso cumprimento das obrigações contratuais correspondentes ao objeto da subcontratação.

17.5 Se a CONTRATADA ceder o presente Contrato a uma ou mais pessoas físicas ou jurídicas sem autorização prévia e expressa do CONTRATANTE, deverá obrigatoriamente reassumir a execução da obra, no prazo máximo de 15 (quinze) dias, da data da notificação ou aplicação da multa, sem prejuízo de outras sanções contratuais, inclusive, extinção contratual.

CLÁUSULA DÉCIMA OITAVA – DA EXTINÇÃO DO CONTRATO E PENALIDADES

EXTINÇÃO

18.1 O presente instrumento poderá ser extinto, nos termos dos artigos 137 e seguintes da Lei 14.133/2021.

18.1.1 por ato unilateral e escrito da Administração, exceto no caso de descumprimento decorrente de sua própria conduta;

18.1.2 de forma consensual, por acordo entre as partes, por conciliação, por mediação ou por comitê de resolução de disputas, desde que haja interesse da Administração; ou

18.1.3 por decisão arbitral, em decorrência de cláusula compromissória ou compromisso arbitral, ou por decisão judicial.

18.2 A extinção unilateral do contrato implicará a apuração de perdas e danos, a perda da garantia de execução, sem embargos da aplicação das demais penalidades legais cabíveis.

18.3 No caso de extinção consensual, a parte que pretender extinguir o Contrato comunicará sua intenção à outra, por escrito.

18.4 Declarada a extinção do contrato, que vigorará a partir da data da sua assinatura, a CONTRATADA se obriga, expressamente, a entregar o percentual executado e/ou o objeto deste contrato inteiramente desembaraçado, não criando dificuldades de qualquer natureza, devendo, obrigatoriamente, apresentar os documentos previstos para liberação da última parcela.





PENALIDADES

18.5 Comete infração administrativa, nos termos da Lei nº 14.133/2021, a CONTRATADA que:

- a) der causa à inexecução parcial do contrato;
- b) der causa à inexecução parcial do contrato que cause grave dano à Administração ou ao funcionamento dos serviços públicos ou ao interesse coletivo;
- c) der causa à inexecução total do contrato;
- d) deixar de entregar a documentação exigida para o certame;
- e) não manter a proposta, salvo em decorrência de fato superveniente devidamente justificado;
- f) não celebrar o contrato ou não entregar a documentação exigida para a contratação, quando convocado dentro do prazo de validade de sua proposta;
- g) ensejar o retardamento da execução ou da entrega do objeto da licitação sem motivo justificado;
- h) apresentar declaração ou documentação falsa exigida para o certame ou prestar declaração falsa durante a licitação ou a execução do contrato;
- i) fraudar a licitação ou praticar ato fraudulento na execução do contrato;
- j) comportar-se de modo inidôneo ou cometer fraude de qualquer natureza;
- k) praticar atos ilícitos com vistas a frustrar os objetivos da licitação;
- l) praticar ato lesivo previsto no art. 5º da Lei nº 12.846, de 1º de agosto de 2013.

18.6 À CONTRATADA, poderão ser aplicadas pelo CONTRATANTE as seguintes sanções:

18.6.1 Advertência por escrito, em caso de descumprimento de quaisquer obrigações previstas no edital e seus anexos e neste contrato, que não configurem hipóteses de aplicação de sanções mais graves;

18.6.2 Multa de mora de 1% (um por cento) ao dia, sobre o valor da parcela recebida por dia de atraso, limitado a 90 (noventa) dias. Após este prazo, este Termo será encaminhado para abertura de Processo Administrativo;

18.6.3 multa compensatória, em caso de inadimplência parcial, de 5% (cinco por cento) sobre o valor da parcela inadimplida;

18.6.4 multa compensatória, em caso de inadimplência total, de 10% (dez por cento) sobre o valor do contrato;

18.6.5 Impedimento de licitar e contratar no âmbito da Administração Pública direta e indireta do CONTRATANTE, por prazo não superior a 3 (três) anos, nos casos previstos nas alíneas “b”, “c”, “d”, “e”, “f” e “g” do item 18.5, na forma prevista na Lei Federal nº 14.133/2021, quando não se justificar a imposição de penalidade mais grave.

18.6.6 Declaração de inidoneidade para licitar e contratar com a Administração Pública, nos casos previstos nas alíneas “h”, “i”, “j”, “k” e “l” do item 18.5, bem como nos casos previstos no item 18.6.5 que justifiquem a imposição de penalidade mais grave, na forma prevista na Lei Federal nº 14.133/2021.

18.7 As sanções de advertência; impedimento de licitar e contratar; e declaração de inidoneidade para licitar ou contratar, poderão ser aplicadas cumulativamente com a





penalidade de multa, facultada a defesa prévia do CONTRATADO.

18.8 Se a multa aplicada e as indenizações cabíveis forem superiores ao valor de pagamento eventualmente devido pelo MUNICÍPIO ao contratado, além da perda desse valor, a diferença será descontada da garantia prestada ou será cobrada judicialmente.

18.9 A sanção de multa poderá também ser aplicada ao responsável por qualquer das infrações administrativas previstas no item 18.5, não podendo ser inferior a 0,5% nem superior a 30% do valor contratual.

18.10. O procedimento para aplicação das sanções seguirá o disposto nos artigos 156 e seguintes da Lei 14.133/2021, garantido o exercício de contraditório e ampla defesa.

CLÁUSULA DÉCIMA NONA – ANTICORRUPÇÃO

19.1 As partes declaram conhecer as normas de prevenção à corrupção previstas na legislação brasileira, dentre elas, a Lei de Improbidade Administrativa (Lei Federal n.º 8.429/1992), a Lei Federal n.º 12.846/2013 e seus regulamentos, comprometem-se que para a execução deste contrato nenhuma das partes poderá oferecer, dar ou se comprometer a dar, a quem quer que seja, aceitar ou se comprometer a aceitar, de quem quer que seja, tanto por conta própria quanto por intermédio de outrem, qualquer pagamento, doação, compensação, vantagens financeiras ou benefícios indevidos de qualquer espécie, de modo fraudulento que constituam prática ilegal ou de corrupção, bem como de manipular ou fraudar o equilíbrio econômico financeiro do presente contrato, seja de forma direta ou indireta quanto ao objeto deste contrato, devendo garantir, ainda que seus prepostos, administradores e colaboradores ajam da mesma forma.

CLÁUSULA VIGÉSIMA - DAS ALTERAÇÕES CONTRATUAIS

20.1. Este Contrato poderá ser alterado em qualquer das hipóteses previstas nos artigos 124 e seguintes da Lei Federal n.º 14.133. de 2021, salvo as que tratarem da prorrogação, tão somente, do prazo de vigência contratual.

CLÁUSULA VIGÉSIMA PRIMEIRA - DAS DISPOSIÇÕES GERAIS

21.1 Deverá a CONTRATADA notificar à fiscalização e aguardar instruções sobre os procedimentos a serem seguidos, quando vier a ser descoberto qualquer objeto de valor histórico ou valor significativo em qualquer parte do canteiro de obras e/ou local em que está sendo executado o objeto do presente contrato.

21.2 Havendo discrepância entre os valores indicados numericamente e por extenso, fica desde já acordado entre as partes contratantes que sempre prevalecerão aqueles mencionados por extenso.

21.3 Os casos omissos serão dirimidos de comum acordo entre as partes, com base na legislação em vigor e aplicáveis a espécie.

21.4 O presente contrato e seus aditamentos serão publicados no Portal Nacional de Contratações Públicas e no sítio eletrônico oficial do município em até 20 dias úteis da data da sua assinatura.

CLÁUSULA VIGÉSIMA SEGUNDA - DO GERENCIAMENTO DE RESÍDUOS DA CONSTRUÇÃO CIVIL E DA UTILIZAÇÃO DE PRODUTOS E SUBPRODUTOS DE MADEIRA

22.1 No que diz respeito ao Gerenciamento de Resíduos da Construção Civil, a empresa deverá executar a obra de acordo com a Resolução do CONAMA n.º 307, de 5 de julho de 2002 e suas alterações juntamente com a legislação pertinente do município onde será realizada.





22.2 A contratada somente deverá utilizar produtos ou subprodutos de madeira de origem exótica ou nativa que tenham procedência legal, conforme Decreto Estadual n.º 4.889, de 31 de maio de 2005.

22.2.1. O descumprimento, pelo CONTRATADO, dos requisitos impostos no item 22.2 deste Contrato, poderá implicar extinção do contrato, com amparo no art. 137, I da Lei Federal 14.133, de 2021, c/c a aplicação das penalidades previstas nos mesmos Diplomas Legais e neste Contrato.

CLÁUSULA VIGÉSIMA TERCEIRA - DO FORO

23.1 As partes elegem o foro da Comarca de *Tangará-SC*, Estado do Santa Catarina, para dirimir quaisquer dúvidas oriundas do presente Contrato, renunciando a qualquer outro, por mais privilegiado que seja.

23.2 Fica pactuado entre as partes que este contrato adota a data da assinatura citada no extrato do contrato publicado como data do acordo firmado, estando as demais cláusulas vinculadas submetidas a esta data.

E assim, por estarem justos e contratados assinam o presente em duas vias de igual teor e forma, na presença das testemunhas abaixo.

(), de de 20 .

CONTRATANTE

CONTRATADA

Testemunhas:

RG

RG





**ANEXO II
MODELO DE PROPOSTA DE PREÇOS**

Ao
MUNICÍPIO DE
Referência: Concorrência Eletrônica n.º ____/20__
Objeto:

Licitante:
CNPJ/CPF:
Endereço:
Bairro:
CEP:
Telefone: Fax: E-mail:
Inscrição Estadual:
Cidade: Estado:
Banco: Agência: Conta-corrente:

A Empresa _____, propõe ao MUNICÍPIO DE
a execução do objeto da Licitação supra referenciada, tudo em conformidade com o
Edital, o contrato e os anexos da licitação em referência.

- 1) O preço proposto é de R\$ _____
(_____).
- 2) O prazo de validade da Proposta será de 60 dias corridos, contados a partir da data de
abertura da Licitação.

Se vencedor da licitação, assinará o contrato administrativo, na qualidade de representante
legal, o(a) Sr.(a) _____, portador(a) do CPF
e será responsável técnico pelos serviços o(a) Sr.(a)
_____, Título _____,
CREA/n.º e/ou CAU/n.º _____.
_____, de _____ 20__.

Representante Legal da Empresa
Nome:
CPF:

Assinatura:

Obs. Caso haja divergência entre o valor numérico e o valor por extenso da proposta,
prevalecerá o valor por extenso.





Estado de Santa Catarina

MUNICÍPIO DE IBIAM

ANEXO III

PLANILHA DE SERVIÇOS

CARTILHA GLOBAL

ARQUIVO DIGITAL – PROPOSTA DA EMPRESA





Estado de Santa Catarina

MUNICÍPIO DE IBIAM

ANEXO IV
Cronograma Físico-Financeiro

ARQUIVO DA DIGITAL – PROPOSTA DA EMPRESA





ANEXO V

Planilha de Encargos Sociais (ES) Sobre Custos da Mão de Obra

CÓDIGO	DESCRIÇÃO	HORISTA (%)
GRUPO A		
A1	INSS	
A2	SESI	
A3	SENAI	
A4	INCRA	
A5	SEBRAE	
A6	Salário Educação	
A7	Seguro Contra Acidentes de Trabalho	
A8	FGTS	
A9	SECONCI	
A	Total dos Encargos Sociais Básicos	
GRUPO B		
B1	Repouso Semanal Remunerado	
B2	Feriados	
B3	Auxílio-Enfermidade	
B4	13º Salário	
B5	Licença Paternidade	
B6	Faltas Justificadas	
B7	Dias de Chuva	
B8	Auxílio Acidente de Trabalho	
B9	Férias Gozadas	
B10	Salário Maternidade	
B	Total dos Encargos Sociais que recebem incidência de A	
GRUPO C		
C1	Aviso Prévio Indenizado	
C2	Aviso Prévio Trabalhado	
C3	Férias Indenizadas	
C4	Depósito Rescisão Sem Justa Causa	
C5	Indenização Adicional	
C	Total dos Encargos Sociais que não recebem incidência de A	
GRUPO D		
D1	Reincidência do Grupo A sobre o Grupo B	
D2	Reincidência do Grupo A sobre Aviso Prévio Trabalhado e Reincidência do FGTS sobre Aviso Prévio Indenizado	
D	Total de Reincidências de um grupo sobre o outro	
TOTAL (A+B+C+D)		

ANEXO VI





(ARQUIVO DIGITAL)
Modelo de Planilha para Cálculo do BDI

Ao
MUNICÍPIO DE
Referência: Concorrência Eletrônica n.º ____/20__

BDI - ACÓRDÃO Nº 2622/2013 – TCU PAVIMENTAÇÃO		
IMPOSTOS	ISS =	
	PIS =	
	COFINS =	
	CPMF =	
	TOTAL =	
TIPO DE SERVIÇO	OBRAS	MATERIAIS
ADMINISTRAÇÃO CENTRAL		
RISCOS		
SEGUROS E GRANTIAS		
DESPESAS FINANCEIRAS		
LUCRO		
BDI (OBRA OU MATERIAIS/EQUIP.)		
BDI=(((1+(C8+C9+C10)/100)*(1+C11/100)*(1+C12/100))/(1-C6/100)-1)*100		
BDI (OBRA)		
BDI (MATERIAIS E EQUIPAMENTOS)		





ANEXO VII
Planilha do BDI Referencial
(ARQUIVO DIGITAL)

Arquivo anexado no PORTAL NACIONAL DE CONTRATAÇÕES PÚBLICAS e no sítio eletrônico do sistema adotado para a licitação.

INSERIR BDI





ANEXO VIII
Atestado de Visita Técnica

Ao
MUNICÍPIO DE
Referência: Concorrência Eletrônica n.º ____/20__

Declaramos que o Responsável Técnico (*inserir o nome completo*), CREA/CAU n.º (*inserir o número*) da proponente (*inserir o nome da proponente*), devidamente credenciado, visitou o local da execução da obra, objeto da Concorrência em epígrafe.

Local, ___ de ___ de 20__.

(Nome, RG n.º e assinatura do responsável pelo Município).

(Nome, n.º CREA/CAU, e assinatura do Responsável Técnico habilitado da proponente)





ANEXO VIII.1
Declaração Formal de Dispensa de Visita Técnica

Ao
MUNICÍPIO DE
Referência: Concorrência Eletrônica n.º ____/20__

A Empresa _____, CNPJ/MF
_____, com sede na cidade de _____, estado do _____, sito à
Rua _____, n.º _____, CEP _____, Telefone (____)
_____, E-mail _____, declara o abaixo:

Declara, para fins de participação nessa licitação, pleno conhecimento das condições locais e peculiaridades inerentes à natureza dos trabalhos e assume total responsabilidade por este fato, de forma que a falta de conhecimento das condições do local, onde serão executados os serviços, não será utilizada para quaisquer questionamentos futuros e jamais poderão ser alegadas em favor de eventuais pretensões de inclusão de serviços, quantitativos de material ou acréscimo dos preços.

_____, de _____ 20__.

Responsável Técnico do Licitante pela visita Nome: CREA e/ou CAU N.º Assinatura	
--	--



**ANEXO IX****Modelo de Declaração de Responsabilidade Técnica**

Ao
MUNICÍPIO DE

Referência: Concorrência Eletrônica n.º ____/20__

O abaixo-assinado, na qualidade de responsável legal pela empresa _____ vem, pela presente, indicar a V.Sas. o(s) profissional(is) Responsável(is) Técnico(s) que atuarão na execução do contrato, de acordo com a Lei Federal n.º 5.194/1966 e com as Resoluções n.º 218/73 e n.º 317/83 do CONFEA – Conselho Federal de Engenharia e Agronomia, com a Lei Federal n.º 12.378/2010 e com o § 9.º do art. 67 da Lei Federal n.º 14.133/2021, caso venhamos a vencer a referida licitação.

Profissional(is) Responsável(is) Técnico(s) pelos serviços contratados: (*)

1	Nome: _____	
	Título: _____	CREA e/ou CAU n.º _____
	Atribuição: _____	Responsável pelo(a) _____ (**)
	Assinatura: _____	

2	Nome: _____	
	Título: _____	CREA e/ou CAU n.º _____
	Atribuição: _____	Responsável pelo(a) _____ (**)
	Assinatura: _____	

Obs.: Repetir com os dados solicitados acima até completar a equipe técnica proposta

Os referidos responsáveis registrarão as Anotações de Responsabilidade Técnica – ARTs no CREA e/ou os Registros de Responsabilidade Técnica – RRTs no CAU, conforme preceitua o artigo 1º da Lei Federal n.º 6.496/1977 e o artigo 20 da Lei Federal n.º 5.194/1966, antes do início da obra, ficando sujeito a aplicação de penalidades previstas na legislação vigente e no Edital da presente licitação.

_____, de _____ 20__.

Representante Legal da Empresa	Responsável(is) Técnico(s) (quando couber):
Nome: _____	Nome: _____
CPF: _____	CREA e/ou CAU N.º _____
Assinatura: _____	Assinatura: _____

(*)	Indicar todos os responsáveis técnicos (engenheiros, arquitetos, etc.) que compõem a equipe técnica proposta.
(**)	Indicar qual é o tipo do serviço sob a responsabilidade do profissional indicado e conforme a equipe técnica proposta.



**ANEXO X****Modelo de Declaração de Capacidade Operacional Financeira**

Ao

MUNICÍPIO DE

Referência: Concorrência Eletrônica n.º ____/20__

DECLARAMOS, nos termos do § 8º do art. 67 da Lei Federal n.º 14.133/2021, e sob as penas da lei, que a pessoa jurídica _____, estabelecida à _____, por mim legalmente representada, possui os compromissos assumidos abaixo que importam diminuição da capacidade operativa ou absorção de disponibilidade financeira, calculada esta em função do patrimônio líquido atualizado e sua capacidade de rotação.

DEMONSTRAÇÕES:**1 CÁLCULO DO SALDO CONTRATUAL (SC):**

Item	Nº do Contrat	Obra ou Serviços	Valor do Compromisso (R\$)	Valor Já Faturado (R\$)	Contratante
1					
2					
3					
4					
5					
6					
7					
8					
9					
10					
...					
SOMATÓRIOS (Σ) =					

 Σ Valor do compromisso = Σ Valor já faturado = SC = Σ Valor do compromisso – Σ Valor já faturado =

Onde:

SC = Saldo Contratual

SC = Diferença entre a somatória dos compromissos e a somatória dos valores já faturados referentes aos compromissos.

2 CÁLCULO DA DISPONIBILIDADE FINANCEIRA OPERACIONAL:



DECLARAMOS que as demonstrações abaixo correspondem a real situação da proponente. Esses índices foram obtidos no balanço do último exercício social.

DECLARAMOS ainda que, a qualquer tempo, desde que solicitado pelo licitador, comprometemo-nos a apresentar todos os documentos ou informações que comprovarão as demonstrações.

SÃO AS DEMONSTRAÇÕES:

Tipo de índice	Valor em reais	Índice
Liquidez geral (LG) $LG = (AC + RLP) / (PC + ELP)$		
Liquidez corrente (LC) $LC = AC / PC$		
Solvência Geral (SG) $SG = (AC + AP + RLP) / (PC + ELP)$		

AC - ativo circulante;
AP - ativo permanente;
PC - passivo circulante;

RLP - realizável a longo prazo;
ELP - exigível a longo prazo.

OBS: Os índices deverão ser apresentados com 2 (duas) casas decimais, desprezando-se as demais.

Local, ___ de ___ de 20__.

Representante Legal da Empresa: Nome: CPF: N.º de registro órgão de classe (se for o caso): Assinatura:	Contador responsável pela Empresa: Nome: CRC N.º: Assinatura:
---	--





ANEXO XI

Declaração de Conhecimento e Atendimento de Critérios Legais e Constitucionais

Ao

MUNICÍPIO DE

Referência: Concorrência Eletrônica n.º ____/20__

O Signatário da presente, _____ Carteira de Identidade n.º, representante legal, em nome da Empresa _____, CNPJ/MF _____, declara:

- 1) Concordar, na íntegra, com os termos da Licitação e com todos os documentos dela componentes;
- 2) Que acatará integralmente qualquer decisão que venha a ser tomada pelo Órgão Licitante quanto à sua habilitação;
- 3) Que não existe, no presente momento, pedido de falência em nome desta empresa e que ela se submete à automática inabilitação, caso tal venha a ocorrer durante o processo de Licitação;
- 4) Sob as penalidades cabíveis, a não superveniência de fato impeditivo da habilitação;
- 5) Que a empresa é idônea e atende a todos os pré-requisitos da Licitação e demais exigências contidas na Lei Federal n.º 14.133/2021;
- 6) Que não se enquadra nas hipóteses previstas no § 1.º do art. 9.º e no art. 14 ambos da Lei Federal n.º 14.133/2021, atendendo às condições de participação da Licitação e legislação vigente, em especial:
 - 6.1 Não mantém vínculo de natureza técnica, comercial, econômica, financeira, trabalhista ou civil com dirigente do órgão ou entidade contratante ou com agente público que desempenhe função na licitação ou atue na fiscalização ou na gestão do contrato, ou que deles seja cônjuge, companheiro ou parente em linha reta, colateral ou por afinidade, até o terceiro grau
 - 6.2 Nos 5 (cinco) anos anteriores à divulgação do Edital, não foi condenado(a) judicialmente, com trânsito em julgado, por exploração de trabalho infantil, por submissão de trabalhadores a condições análogas às de escravo ou por contratação de adolescentes nos casos vedados pela legislação trabalhista.
- 7) Que assume total responsabilidade pelas informações prestadas e, em qualquer tempo, exime o ora contratante de quaisquer ônus civil e penal que lhe possa acarretar;
- 8) Que fará prova de todas as informações ora declaradas, quando necessário ou solicitado e que se compromete a apresentar a documentação original, quando for solicitada pelo Agente de Contratação, no prazo que ele estipular;
- 9) Que se compromete a apresentar, quando da assinatura do contrato, a certidão de registro com visto do CREA e/ou do CAU, se não for registrada no Santa Catarina e se for vencedora da presente licitação e que, após 180 (cento e oitenta) dias do início do contrato, efetuará o seu registro no referido Conselho;
- 10) Que para fins do disposto no inciso IV do art. 63 da Lei Federal n.º 14.133/2021, cumpre as exigências de reserva de cargos para pessoa com deficiência e para reabilitado da Previdência Social, previstas em lei e em outras normas específicas.





- 11) Que para fins do disposto no inciso VI do art. 68 da Lei Federal n.º 14.133/2021 e incisoXXXIII, artigo 7º da Constituição Federal, não emprega menor de dezoito anos em trabalho noturno, perigoso ou insalubre e não emprega menor de dezesseis anos, salvo na condição de aprendiz, a partir de quatorze anos.
- 12) Que atesta o atendimento à política pública ambiental de licitação sustentável, em especial que se responsabiliza integralmente com a logística reversa dos produtos, embalagens e serviços pós-consumo no limite da proporção que fornecerem ao poder público, assumindo a responsabilidade pela destinação final, ambientalmente adequada.
- 13) Que para fins do disposto no § 1.º do art. 63 da Lei Federal n.º 14.133/2021 a proposta compreende a integralidade dos custos para atendimento dos direitos trabalhistas assegurados na Constituição Federal, nas leis trabalhistas, nas normas infralegais, nas convenções coletivas de trabalho e nos termos de ajustamento de conduta, vigentes na data de entrega desta proposta.

, de 20 .

Representante Legal da Empresa Nome:

CPF:

Assinatura:

ANEXO XII

Modelo Declaração de Microempresa ou Empresa de Pequeno Porte

Ao

MUNICÍPIO DE

Referência: Concorrência Eletrônica n.º ____/20__

Ao





A Empresa _____,
CNPJ/MF _____,

, DECLARA, sob pena de aplicação das sanções administrativas cabíveis e as penas da lei, ser Microempresa ou Empresa de Pequeno Porte, nos termos da legislação vigente, não possuindo nenhum dos impedimentos previstos no Parágrafo 4º do Artigo 3º da Lei Complementar Federal n.º 123/2006 e suas alterações, e tendo interesse dos benefícios nela contidos para efeitos de licitação, quando e no que couber.

Declara ainda que, não extrapolou a receita bruta máxima relativa ao enquadramento como empresa de pequeno porte, de que trata o art. 3º, II da Lei Complementar nº 123, de 2006, em relação aos valores dos contratos celebrados com a Administração Pública no ano-calendário de realização da licitação.

, _____ de ____ 20__.

ANEXO XIII

Modelo de Declaração de Compromisso de Utilização de Produtos e Subprodutos de Madeira e de Gerenciamento de Resíduos da Construção Civil





Ao

MUNICÍPIO DE

Referência: Concorrência Eletrônica n.º ____/20__

Ao

Eu, _____, RG _____, legalmente nomeado Representante Legal da Empresa _____, CNPJ _____, parao fim de qualificação técnica no procedimento licitatório em referência declaro, sob as penas da lei, que para a execução da(s) obra(s) e serviço(s) de engenharia objeto da referida licitação a empresa cumprirá as exigências legais ambientais, e em especial:

- 1) Somente serão utilizados produtos e subprodutos de madeira de origem exótica ou de origem nativa de procedência legal, decorrentes de desmatamento autorizado ou de manejo florestal aprovados por órgão ambiental competente integrante do Sistema Nacional do Meio Ambiente – SISNAMA, com autorização de transporte concedida pelo Instituto Brasileiro do Meio Ambiente e dos Recursos Naturais Renováveis – IBAMA, e em conformidade com o Decreto Estadual n.º 4.889, de 31 de maio de 2005, tendo ciência que o não atendimento da presente exigência na fase de execução do contrato poderá acarretar as sanções administrativas previstas nos artigos às sanções administrativas previstas no art. 156 da Lei Federal n.º 14.133, de 2021, sem prejuízo das implicações de ordem criminal previstas em Lei.
- 2) No que diz respeito ao Gerenciamento de Resíduos da Construção Civil, a obra será realizada de acordo com a Resolução do CONAMA n.º 307, de 5 de julho de 2002 e suas alterações, e com a legislação pertinente do município onde ela será construída.

, em _____ de _____ 20__.

Representante Legal da Empresa:	Responsável técnico do
Nome:	licitante:Nome:
CPF:	OU CPF:
Assinatura:	Assinatura:

Representante Legal da Empresa

Nome:

CPF:

Assinatura:





Estado de Santa Catarina

MUNICÍPIO DE IBIAM

ANEXO XIV

Relação de Disponibilidade de Veículos, Máquinas e Equipamentos



**ANEXO XV - Cronograma de Utilização de Veículos, Máquinas e Equipamentos**

CRONOGRAMA DE UTILIZAÇÃO DE VEÍCULOS, MÁQUINAS E EQUIPAMENTOS
EDITAL DE CONCORRÊNCIA N° <i>(inserir o número) / (inserir o ano) - (inserir a sigla do licitador)</i>
PROponente : <i>(inserir o nome da proponente)</i>

MUNICÍPIO / LOCAL :	
OBJETO :	ÁREA CONSTRUÍDA :
LOTE :	PRAZO DE EXECUÇÃO :

ITEM	DISCRIMINAÇÃO DOS VEÍCULOS, MÁQUINAS E EQUIPAMENTOS DISPONIBILIZADOS	PRAZO DE EXECUÇÃO (dias)							
		30	60	90	120	150	180	210	240
01	UTILIZAÇÃO								
	QUANTIDADE								
02	UTILIZAÇÃO								
	QUANTIDADE								
03	UTILIZAÇÃO								
	QUANTIDADE								
04	UTILIZAÇÃO								
	QUANTIDADE								

EXEMPLO:

NN	NONONONONONONONO	UTILIZAÇÃO								
		QUANTIDADE		2	4	3	2	2		

(inserir o local), *(inserir a data)* de *(inserir o mês)* de *(inserir o ano)*

(carimbo, nome, RG n° e assinatura do responsável legal)

(carimbo, nome, RG n°, CREA n° e assinatura do engen. habilitado)





ANEXO XVI

SEÇÃO DE AQUISIÇÕES LICITAÇÕES E CONTRATOS**Processo Administrativo Barracões****TERMO DE REFERÊNCIA****1. DO OBJETO**

1.1. Aquisição dos itens relacionados de acordo com tabela abaixo, conforme condições, quantidades e exigências estabelecidas neste instrumento:

Item	Descrição / especificação	Unidade de medida	Qtde	Valor Unitário R\$	Valor total R\$
1	Contratação de empresa especializada para prestação de serviços de engenharia e construção civil, com fornecimento de materiais e mão de obra para construção de 02 (duas) unidades individuais de Barracão Industrial Pré-Moldado, a serem construídos no Parque Industrial Angelo Borsoi (Parque Industrial II) , localizado na Comunidade de Linha Santo Alécio - Ibiã/SC de acordo com o projeto e memorial descritivo. Planilha orçamentária em anexo Cada unidade terá área total de 150,00m2. A localização dos barracões dentro do Parque será indicada pela Prefeitura Municipal de Ibiã.	Unidades	02	R\$263.409,12	R\$526.818,24

Recursos Próprios do Município	126.818,24
--------------------------------	------------

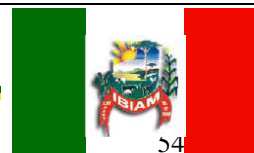



Recursos de Transferência Especial Voluntária Estadual	400.000,00
Total	526.818,24

- 1.2. A execução dos serviços deverá ser efetuada na Comunidade de Santo Alécio – Parque Industrial II, denominado Parque Industrial Ângelo Borsoi.
- 1.3. A execução da obra objeto deste Termo de referência será feita pela CONTRATADA em conformidade com as normas vigentes.
- 1.4. O prazo da contratação será especificado no edital, contados a partir da assinatura da Ordem de Serviço, na forma da Lei nº 14.133, de 2021.
- 1.5. A contratada deverá apresentar o projeto estrutural e ART da edificação para a fiscalização da Prefeitura Municipal de Ibiã.
- 1.6. Será responsabilidade da empresa vencedora as sondagens geológicas, a determinação da resistência do solo e o cálculo da estrutura e fundações (sapatas) da edificação, de acordo com as normas brasileiras vigentes, devendo os mesmos serem encaminhados, juntamente com ART, para aprovação final do engenheiro fiscal da AMARP e da Prefeitura Municipal de Ibiã.
- 1.7. A empresa contratada deverá disponibilizar responsável técnico para acompanhamento da obra, o qual deverá acompanhar diariamente no local de sua execução, por período igual ou superior a 01 (uma) hora diária. Esse responsável deverá emitir a sua responsabilidade técnica no Conselho Regional e entregar as vias à contratante, devidamente assinadas.
- 1.8. Os serviços deverão ser executados de forma a atender perfeitamente todas as normas e legislações federais, estaduais e municipais de segurança, higiene e medicina do trabalho.
- 1.9. A Obra será entregue em perfeito estado de limpeza e conservação, devendo apresentar funcionamento perfeito em todas as suas instalações, equipamentos e aparelhos.
- 1.10. Serão lavados convenientemente e de acordo com as especificações, todos os pisos e, ainda, aparelhos sanitários, vidros, ferragens e metais, devendo ser removidos quaisquer vestígios de manchas e argamassa.
- 1.11. A obra deverá ser limpa constantemente de forma a manter o ambiente de trabalho dos funcionários e servidores, em condições normais de utilização.
- 1.12. A execução dos serviços será acompanhada e obrigatoriamente fiscalizada na figura do Fiscal da Obra, ao qual incumbirá anotar, em registro próprio, todas as ocorrências relacionadas à execução, determinando o que for necessário à regularização das falhas e defeitos observados. O recebimento, aceitação e atestado dos serviços decorrerão necessariamente de verificação efetiva de sua execução.
- 1.13. O transporte de material residual para fora será de responsabilidade da CONTRATADA, não devendo esta deixar o local com qualquer resíduo de material utilizado durante a execução dos serviços.
- 1.14. Realizar os serviços do presente Objeto, de acordo com a melhor técnica aplicável com zelo e diligência.
- 1.15. Assumir sob sua responsabilidade, o pagamento de todos os impostos, taxas ou quaisquer ônus fiscais de origem federal, estadual ou municipal bem como todos os encargos trabalhistas, previdenciários e comerciais.
- 1.16. Manter seus empregados identificados, uniformizados e com equipamentos de proteção individual – EPI quando em trabalho, devendo substituir qualquer deles que demonstre ser inconveniente à boa ordem dos serviços.





- 1.17. A aceitação dos serviços vincula-se ao atendimento das especificações contidas no projeto e memorial descritivo elaborados pelo Departamento técnico de Engenharia e Arquitetura da AMARP.
- 1.18. Verificada desconformidade de algum dos produtos e/ou serviços, a licitante vencedora deverá promover as correções necessárias no prazo máximo previsto no contrato sujeitando-se às penalidades previstas neste Edital.
- 1.19. **O pagamento será realizado somente após aprovação de Boletim de Medição.**
- 1.20. **O pagamento relativo ao valor da Transferência Especial Voluntária, será realizado somente após repasse dos recursos Estaduais, para o Município de Ibiã.**

2. JUSTIFICATIVA E OBJETIVO DA CONTRATAÇÃO

2.1. A construção de 02 (dois) Barracões Industriais pré moldados para ampliação do número de barracões no Parque Industrial, e favorecer a instalação de novas empresas e investimentos, incentivando a produção industrial para geração de emprego e renda, e contribuindo para o aumento de receitas e movimento econômico do Município de Ibiã.

3. CLASSIFICAÇÃO DOS BENS COMUNS

3.1. Consideram-se bens e serviços comuns, para os fins e efeitos do art. 1º da Lei nº 10.520, de 17 de julho de 2002, aqueles cujos padrões de desempenho e qualidade possam ser objetivamente definidos no Termo de Referência, por meio de especificações usuais no mercado.

4. ENTREGA E CRITÉRIOS DE ACEITAÇÃO DO OBJETO.

4.1. O prazo de realização dos serviços é de 180 (cento e oitenta) dias, contados do recebimento da nota de empenho, ou ordem de serviço.

4.2. Prazo para Início da Execução: o início da execução fica condicionada ao recebimento dos recursos do Governo do Estado de Santa Catarina. Esta contratação está vinculada à Transferência Especial Voluntária Estadual conforme a Portaria Conjunta SGG/SEF nº 011/2023, Processo SCC 14815/2023. O início da execução poderá ser imediatamente após recebimento do recurso.

4.3. O recebimento provisório ou definitivo do objeto não exclui a responsabilidade da contratada pelos prejuízos resultantes da incorreta execução do serviço.

5. OBRIGAÇÕES DA CONTRATANTE

5.1. São obrigações da Contratante:

5.1.1. receber o objeto no prazo e condições estabelecidas no Termo de Referência e seus anexos;

5.1.2. verificar minuciosamente, no prazo fixado, a conformidade dos bens recebidos provisoriamente com as especificações constantes do Termo de Referência e da proposta, para





fins de aceitação e recebimento definitivo;

5.1.3. comunicar à Contratada, por escrito, sobre imperfeições, falhas ou irregularidades verificadas no objeto fornecido, para que seja substituído, reparado ou corrigido;

5.1.4. acompanhar e fiscalizar o cumprimento das obrigações da Contratada, através de comissão/servidor especialmente designado;

5.1.5. efetuar o pagamento à Contratada no valor correspondente ao fornecimento do objeto, no prazo e forma estabelecidos no Termo de Referência e seus anexos;

5.2. A Administração não responderá por quaisquer compromissos assumidos pela Contratada com terceiros, ainda que vinculados à execução do presente Termo de Referência, bem como por qualquer dano causado a terceiros em decorrência de ato da Contratada, de seus empregados, prepostos ou subordinados.

5.3. Fornecer todos os documentos e informações necessárias para a total e completa execução do objeto do presente Contrato;

5.4. Efetuar a previsão orçamentária dos recursos e encaminhar a Nota Fiscal emitida pela CONTRATADA, devidamente empenhada;

5.5. Efetuar os pagamentos devidos à CONTRATADA, na forma estabelecida neste Contrato;

5.6. Garantir à CONTRATADA o acesso à documentação técnica necessária para a execução do objeto do presente Contrato;

5.7. Garantir à CONTRATADA o acesso às suas instalações;

5.8. Organizar e participar de reunião de partida, firmando a respectiva ata;

5.9. Providenciar, no caso de extinção do contrato, o termo de compatibilidade físico financeiro

5.10. Verificar minuciosamente, no prazo fixado, a conformidade do objeto recebido provisoriamente com as especificações constantes no Edital de licitação e seus anexos, bem como com a proposta, para fins de aceitação e, após, para o recebimento definitivo;

5.11. Comunicar ao contratado, por escrito, as imperfeições, falhas ou irregularidades verificadas, fixando prazo para a sua correção;

5.12. Efetuar as retenções tributárias devidas sobre o valor da nota fiscal e fatura fornecidas pelo contratado, no que couber;

5.13. Emitir decisão sobre as solicitações e reclamações relacionadas à execução do contrato, ressalvados requerimentos manifestamente impertinentes, meramente protelatórios ou de nenhum interesse para a boa execução do contrato, no prazo de 15 dias úteis;

5.14. Ressarcir o contratado, nos casos de extinção de contrato por culpa exclusiva da Administração, pelos prejuízos regularmente comprovados que houver sofrido, além de devolver a garantia, quando houver, e efetuar os pagamentos devidos pela execução do contrato até a data de extinção e pelo custo de eventual desmobilização;

5.15. Adotar providências necessárias para a apuração das infrações administrativas, quando se constatar irregularidade que configure dano à Administração, além de remeter cópias do





documentos cabíveis ao Ministério Público competente, para a apuração dos ilícitos de sua competência.

6. OBRIGAÇÕES DA CONTRATADA

6.1. A Contratada deve cumprir todas as obrigações constantes no Termo de Referência, seus anexos e sua proposta, assumindo como exclusivamente seus os riscos e as despesas decorrentes da boa e perfeita execução do objeto e, ainda:

6.1.1. Efetuar a entrega do objeto em perfeitas condições, conforme especificações, prazo e local constantes no Termo de Referência e seus anexos, acompanhado da respectiva nota fiscal, na qual constarão as indicações referentes a: *marca, fabricante, modelo, procedência e prazo de garantia ou validade*;

6.1.2. Responsabilizar-se pelos vícios e danos decorrentes do objeto, de acordo com os artigos 12, 13 e 17 a 27, do Código de Defesa do Consumidor (Lei nº 8.078, de 1990);

6.1.3. Substituir, reparar ou corrigir, às suas expensas, no prazo fixado neste Termo de Referência, o objeto com avarias ou defeitos;

6.1.4. Comunicar à Contratante, no prazo máximo de 3 (três) dias que antecede a data da entrega, os motivos que impossibilitem o cumprimento do prazo previsto, com a devida comprovação;

6.1.5. manter, durante toda a execução do serviço, em compatibilidade com as obrigações assumidas, todas as condições de habilitação e qualificação exigidas na licitação;

6.1.6. indicar preposto para representá-la durante a execução do serviço.

7. DA SUBCONTRATAÇÃO

7.1 Não será admitida a subcontratação do objeto licitatório.

8. DO CONTROLE E FISCALIZAÇÃO DA EXECUÇÃO

8.1. Nos termos do art. 117 da lei 14.133/2021, será designado representante para acompanhar e fiscalizar a entrega dos bens, anotando em registro próprio todas as ocorrências relacionadas com a execução e determinando o que for necessário à regularização de falhas ou defeitos observados.

8.1.1. A fiscalização de que trata este item não exclui nem reduz a responsabilidade da Contratada, inclusive perante terceiros, por qualquer irregularidade, ainda que resultante de imperfeições técnicas ou vícios redibitórios, e, na ocorrência desta, não implica em corresponsabilidade da Administração ou de seus agentes e prepostos, de conformidade com o art. 120 da lei n. 14.133/2021.

8.1.2. O representante da Administração anotará em registro próprio todas as ocorrências relacionadas com a execução do serviço, indicando dia, mês e ano, bem como o nome do





que sejam acionados os meios pertinentes e necessários para garantir o recebimento de seus créditos.

9.10. Persistindo a irregularidade, a contratante deverá adotar as medidas necessárias à rescisão contratual nos autos do processo administrativo correspondente, assegurada à contratada a ampla defesa.

9.11. Havendo a efetiva execução do objeto, os pagamentos serão realizados normalmente, até que se decida pela não execução do serviço, caso a contratada não regularize sua situação junto ao SICAF.

10.11.1. Será interrompido o serviço em execução com a contratada inadimplente no SICAF, salvo por motivo de economicidade, segurança nacional ou outro de interesse público de alta relevância, devidamente justificado, em qualquer caso, pela máxima autoridade da contratante.

9.12. Quando do pagamento, será efetuada a retenção tributária prevista na legislação aplicável.

9.12.1.A Contratada regularmente optante pelo Simples Nacional, nos termos da Lei Complementar nº 123, de 2006, não sofrerá a retenção tributária quanto aos impostos e contribuições abrangidos por aquele regime. No entanto, o pagamento ficará condicionado à apresentação de comprovação, por meio de documento oficial, de que faz jus ao tratamento tributário favorecido previsto na referida Lei Complementar.

9.13. Nos casos de eventuais atrasos de pagamento, desde que a Contratada não tenha concorrido, de alguma forma, para tanto, fica convencionado que a taxa de compensação financeira devida pela Contratante, entre a data do vencimento e o efetivo adimplemento da parcela, é calculada mediante a aplicação da seguinte fórmula:

10. DO REAJUSTE

10.1. Os preços são fixos e irrevogáveis no prazo de um ano contado da data limite para a apresentação das propostas.

11. DAS SANÇÕES ADMINISTRATIVAS

11.1. Comete infração administrativa nos termos da Lei nº 10.520, de 2002, a Contratada que:

11.1.1. inexecutar total ou parcialmente qualquer das obrigações assumidas em decorrência da contratação;

11.1.2. ensejar o retardamento da execução do objeto;

11.1.3. falhar ou fraudar na execução do serviço;

11.1.4. comportar-se de modo inidôneo;

11.1.5. cometer fraude fiscal;





11.2. Pela inexecução total ou parcial do serviço, a Administração pode aplicar à CONTRATADA as seguintes sanções:

11.2.1. Advertência, por faltas leves, assim entendidas aquelas que não acarretem prejuízos significativos para a Contratante;

11.2.2. multa moratória de 1% (um por cento) por dia de atraso injustificado sobre o valor da parcela inadimplida, até o limite de 90 (noventa) dias;

11.2.3. multa compensatória de 10% (dez por cento) sobre o valor total do serviço, no caso de inexecução total do objeto;

11.2.4. em caso de inexecução parcial, a multa compensatória de 5% (cinco por cento) sobre o valor da parcela inadimplida;

11.2.5. suspensão de licitar e impedimento de contratar com o órgão, entidade ou unidade administrativa pela qual a Administração Pública opera e atua concretamente, pelo prazo de até dois anos;

11.2.6. impedimento de licitar e contratar com órgãos e entidades da União com o consequente descredenciamento no SICAF pelo prazo de até cinco anos;

11.2.6.1.1. A sanção de impedimento de licitar e contratar prevista neste subitem também é aplicável em quaisquer das hipóteses previstas como infração administrativa no subitem 16.1 deste Termo de Referência.

11.2.7. declaração de inidoneidade para licitar ou contratar com a Administração Pública, enquanto perdurarem os motivos determinantes da punição ou até que seja promovida a reabilitação perante a própria autoridade que aplicou a penalidade, que será concedida sempre que a Contratada ressarcir a Contratante pelos prejuízos causados;

11.3. As sanções previstas nos subitens 16.2.1, 16.2.5, 16.2.6 e 16.2.7 poderão ser aplicadas à CONTRATADA acompanhada de multa, descontando-a dos pagamentos a serem efetuados.

11.4. Também ficam sujeitas às penalidades dos art. 156 e seguintes da Lei 14.133/2021, as empresas ou profissionais que:

11.4.1. tenham sofrido condenação definitiva por praticar, por meio doloso, fraude fiscal no recolhimento de quaisquer tributos;

11.4.2. tenham praticado atos ilícitos visando a frustrar os objetivos da licitação;

11.4.3. demonstrem não possuir idoneidade para contratar com a Administração em virtude de atos ilícitos praticados.

11.5. A aplicação de qualquer das penalidades previstas realizar-se-á em processo administrativo que assegurará o contraditório e a ampla defesa à Contratada, observando-se o procedimento previsto na Lei nº 14133, e subsidiariamente a Lei nº 9.784, de 1999.





11.6. As multas devidas e/ou prejuízos causados à Contratante serão deduzidos dos valores a serem pagos, ou recolhidos em favor da União, ou deduzidos da garantia, ou ainda, quando for o caso, serão inscritos na Dívida Ativa da União e cobrados judicialmente.

11.7. Caso o valor da multa não seja suficiente para cobrir os prejuízos causados pela conduta do licitante, a União ou Entidade poderá cobrar o valor remanescente judicialmente, conforme artigo 419 do Código Civil.

11.8. A autoridade competente, na aplicação das sanções, levará em consideração a gravidade da conduta do infrator, o caráter educativo da pena, bem como o dano causado à Administração, observado o princípio da proporcionalidade.

11.9. Se, durante o processo de aplicação de penalidade, se houver indícios de prática de infração administrativa tipificada pela Lei nº 12.846, de 1º de agosto de 2013, como ato lesivo à administração pública nacional ou estrangeira, cópias dos processos administrativos necessários à apuração da responsabilidade da empresa deverão ser remetidas à autoridade competente, com despacho fundamentado, para ciência e decisão sobre a eventual instauração de investigação preliminar ou Processo Administrativo de Responsabilização – PAR.

11.10. A apuração e o julgamento das demais infrações administrativas não consideradas como ato lesivo à Administração Pública nacional ou estrangeira nos termos da Lei nº 12.846, de 1º de agosto de 2013, seguirão seu rito normal na unidade administrativa.

11.11. O processamento do PAR não interfere no seguimento regular dos processos administrativos específicos para apuração da ocorrência de danos e prejuízos à Administração Pública Federal resultantes de ato lesivo cometido por pessoa jurídica, com ou sem a participação de agente público.

11.12. As penalidades serão obrigatoriamente registradas no SICAF.

12. DESPACHO DO ORDENADOR DE DESPESAS

O documento apresentado descreve de maneira adequada o planejamento da contratação, permitindo a avaliação de custos e demandas, e possui anexo os orçamentos e planilhas de preços de mercado, definindo a sistemática de suprimento, critérios de aceitação do objeto, deveres do Licitante e da Administração, procedimentos de fiscalização, gerenciamento, prazos de entrega e a possibilidade de sanções administrativas, de forma clara, concisa e objetiva.

Anexo I: Planilha orçamentária

Dessa forma, aprovo o presente Termo de Referência.



**SEÇÃO DE AQUISIÇÕES LICITAÇÕES E CONTRATOS****Processo Administrativo Barracões****TERMO DE REFERÊNCIA****1. DO OBJETO**

1.1. Aquisição dos itens relacionados de acordo com tabela abaixo, conforme condições, quantidades e exigências estabelecidas neste instrumento:

Item	Descrição / especificação	Unidade de medida	Qtde	Valor Unitário R\$	Valor total R\$
1	<p>Contratação de empresa especializada para prestação de serviços de engenharia e construção civil, com fornecimento de materiais e mão de obra para construção de 02 (duas) unidades individuais de Barracão Industrial Pré-Moldado, a serem construídos no Parque Industrial Angelo Borsoi (Parque Industrial II), localizado na Comunidade de Linha Santo Alécio - Ibiã/SC de acordo com o projeto e memorial descritivo.</p> <p>Planilha orçamentária em anexo</p> <p>Cada unidade terá área total de 150,00m².</p> <p>A localização dos barracões dentro do Parque será indicada pela Prefeitura Municipal de Ibiã.</p>	Unidades	02	R\$263.409,12	R\$526.818,24





Recursos Próprios do Município	126.818,24
Recursos de Transferência Especial Voluntária Estadual	400.000,00
Total	526.818,24

- 1.2. Planilha orçamentária **anexo I**
- 1.3. A execução dos serviços deverá ser efetuada na Comunidade de Santo Alécio – Parque Industrial II, denominado Parque Industrial Ângelo Borsoi.
- 1.4. A execução da obra objeto deste Termo de referência será feita pela CONTRATADA em conformidade com as normas vigentes.
- 1.5. O prazo da contratação será especificado no edital, contados a partir da assinatura da Ordem de Serviço, na forma da Lei nº 14.133, de 2021.
- 1.6. A contratada deverá apresentar o projeto estrutural e ART da edificação para a fiscalização da Prefeitura Municipal de Ibiã.
- 1.7. Será responsabilidade da empresa vencedora as sondagens geológicas, a determinação da resistência do solo e o cálculo da estrutura e fundações (sapatas) da edificação, de acordo com as normas brasileiras vigentes, devendo os mesmos serem encaminhados, juntamente com ART, para aprovação final do engenheiro fiscal da AMARP e da Prefeitura Municipal de Ibiã.
- 1.8. A empresa contratada deverá disponibilizar responsável técnico para acompanhamento da obra, o qual deverá acompanhar diariamente no local de sua execução, por período igual ou superior a 01 (uma) hora diária. Esse responsável deverá emitir a sua responsabilidade técnica no Conselho Regional e entregar as vias à contratante, devidamente assinadas.
- 1.9. Os serviços deverão ser executados de forma a atender perfeitamente todas as normas e legislações federais, estaduais e municipais de segurança, higiene e medicina do trabalho.
- 1.10. A Obra será entregue em perfeito estado de limpeza e conservação, devendo apresentar funcionamento perfeito em todas as suas instalações, equipamentos e aparelhos.
- 1.11. Serão lavados convenientemente e de acordo com as especificações, todos os pisos e, ainda, aparelhos sanitários, vidros, ferragens e metais, devendo ser removidos quaisquer vestígios de manchas e argamassa.
- 1.12. A obra deverá ser limpa constantemente de forma a manter o ambiente de trabalho dos funcionários e servidores, em condições normais de utilização.
- 1.13. A execução dos serviços será acompanhada e obrigatoriamente fiscalizada na figura do Fiscal da Obra, ao qual incumbirá anotar, em registro próprio, todas as ocorrências relacionadas à execução, determinando o que for necessário à regularização das falhas e defeitos observados. O recebimento, aceitação e atestado dos serviços decorrerão necessariamente de verificação efetiva de sua execução.





- 1.14. O transporte de material residual para bota fora será de responsabilidade da CONTRATADA, não devendo esta deixar o local com qualquer resíduo de material utilizado durante a execução dos serviços.
- 1.15. Realizar os serviços do presente Objeto, de acordo com a melhor técnica aplicável, com zelo e diligência.
- 1.16. Assumir sob sua responsabilidade, o pagamento de todos os impostos, taxas ou quaisquer ônus fiscais de origem federal, estadual ou municipal bem como todos os encargos trabalhistas, previdenciários e comerciais.
- 1.17. Manter seus empregados identificados, uniformizados e com equipamentos de proteção individual – EPI quando em trabalho, devendo substituir qualquer deles que demonstre ser inconveniente à boa ordem dos serviços.
- 1.18. A aceitação dos serviços vincula-se ao atendimento das especificações contidas no projeto e memorial descritivo elaborados pelo Departamento técnico de Engenharia e Arquitetura da AMARP.
- 1.19. Verificada desconformidade de algum dos produtos e/ou serviços, a licitante vencedora deverá promover as correções necessárias no prazo máximo previsto no contrato sujeitando-se às penalidades previstas neste Edital.
- 1.20. **O pagamento será realizado somente após aprovação de Boletim de Medição.**
- 1.21. **O pagamento relativo ao valor da Transferência Especial Voluntária, será realizado somente após repasse dos recursos Estaduais, para o Município de Ibiá.**

2. JUSTIFICATIVA E OBJETIVO DA CONTRATAÇÃO

2.1. A construção de 02 (dois) Barracões Industriais pré moldados para ampliação do número de barracões no Parque Industrial, e favorecer a instalação de novas empresas e investimentos, incentivando a produção industrial para geração de emprego e renda, e contribuindo para o aumento de receitas e movimento econômico do Município de Ibiá.

3. CLASSIFICAÇÃO DOS BENS COMUNS

3.1. Consideram-se bens e serviços comuns, para os fins e efeitos do art. 1º da Lei nº 10.520, de 17 de julho de 2002, aqueles cujos padrões de desempenho e qualidade possam ser objetivamente definidos no Termo de Referência, por meio de especificações usuais no mercado.

4. ENTREGA E CRITÉRIOS DE ACEITAÇÃO DO OBJETO.

4.1. O prazo de realização dos serviços é de 180 (cento e oitenta) dias, contados do(a) recebimento da nota de empenho, ou ordem de serviço.





4.2. Prazo para Início da Execução: o início da execução fica condicionada ao recebimento dos recursos do Governo do Estado de Santa Catarina. Esta contratação está vinculada à Transferência Especial Voluntária Estadual conforme a Portaria Conjunta SGG/SEF nº 011/2023, Processo SCC 14815/2023. O início da execução poderá ser imediatamente após recebimento do recurso.

4.3. O recebimento provisório ou definitivo do objeto não exclui a responsabilidade da contratada pelos prejuízos resultantes da incorreta execução do serviço.

5. OBRIGAÇÕES DA CONTRATANTE

5.1. São obrigações da Contratante:

5.1.1. receber o objeto no prazo e condições estabelecidas no Termo de Referência e seus anexos;

5.1.2. verificar minuciosamente, no prazo fixado, a conformidade dos bens recebidos provisoriamente com as especificações constantes do Termo de Referência e da proposta, para fins de aceitação e recebimento definitivo;

5.1.3. comunicar à Contratada, por escrito, sobre imperfeições, falhas ou irregularidades verificadas no objeto fornecido, para que seja substituído, reparado ou corrigido;

5.1.4. acompanhar e fiscalizar o cumprimento das obrigações da Contratada, através de comissão/servidor especialmente designado;

5.1.5. efetuar o pagamento à Contratada no valor correspondente ao fornecimento do objeto, no prazo e forma estabelecidos no Termo de Referência e seus anexos;

5.2. A Administração não responderá por quaisquer compromissos assumidos pela Contratada com terceiros, ainda que vinculados à execução do presente Termo de Referência, bem como por qualquer dano causado a terceiros em decorrência de ato da Contratada, de seus empregados, prepostos ou subordinados.

5.3. Fornecer todos os documentos e informações necessárias para a total e completa execução do objeto do presente Contrato;

5.4. Efetuar a previsão orçamentária dos recursos e encaminhar a Nota Fiscal emitida pela CONTRATADA, devidamente empenhada;

5.5. Efetuar os pagamentos devidos à CONTRATADA, na forma estabelecida neste Contrato;

5.6. Garantir à CONTRATADA o acesso à documentação técnica necessária para a execução do objeto do presente Contrato;

5.7. Garantir à CONTRATADA o acesso às suas instalações;





- 5.8. Organizar e participar de reunião de partida, firmando a respectiva ata;
- 5.9. Providenciar, no caso de extinção do contrato, o termo de compatibilidade físico financeiro;
- 5.10. Verificar minuciosamente, no prazo fixado, a conformidade do objeto recebido provisoriamente com as especificações constantes no Edital de licitação e seus anexos, bem como com a proposta, para fins de aceitação e, após, para o recebimento definitivo;
- 5.11. Comunicar ao contratado, por escrito, as imperfeições, falhas ou irregularidades verificadas, fixando prazo para a sua correção;
- 5.12. Efetuar as retenções tributárias devidas sobre o valor da nota fiscal e fatura fornecidas pelo contratado, no que couber;
- 5.13. Emitir decisão sobre as solicitações e reclamações relacionadas à execução do contrato, ressalvados requerimentos manifestamente impertinentes, meramente protelatórios ou de nenhum interesse para a boa execução do contrato, no prazo de 15 dias úteis;
- 5.14. Ressarcir o contratado, nos casos de extinção de contrato por culpa exclusiva da Administração, pelos prejuízos regularmente comprovados que houver sofrido, além de devolver a garantia, quando houver, e efetuar os pagamentos devidos pela execução do contrato até a data de extinção e pelo custo de eventual desmobilização;
- 5.15. Adotar providências necessárias para a apuração das infrações administrativas, quando se constatar irregularidade que configure dano à Administração, além de remeter cópias dos documentos cabíveis ao Ministério Público competente, para a apuração dos ilícitos de sua competência.

6. OBRIGAÇÕES DA CONTRATADA

- 6.1. A Contratada deve cumprir todas as obrigações constantes no Termo de Referência, seus anexos e sua proposta, assumindo como exclusivamente seus os riscos e as despesas decorrentes da boa e perfeita execução do objeto e, ainda:
 - 6.1.1. Efetuar a entrega do objeto em perfeitas condições, conforme especificações, prazo e local constantes no Termo de Referência e seus anexos, acompanhado da respectiva nota fiscal, na qual constarão as indicações referentes a: *marca, fabricante, modelo, procedência e prazo de garantia ou validade*;
 - 6.1.2. Responsabilizar-se pelos vícios e danos decorrentes do objeto, de acordo com os artigos 12, 13 e 17 a 27, do Código de Defesa do Consumidor (Lei nº 8.078, de 1990);





6.1.3. Substituir, reparar ou corrigir, às suas expensas, no prazo fixado neste Termo de Referência, o objeto com avarias ou defeitos;

6.1.4. Comunicar à Contratante, no prazo máximo de 3 (três) dias que antecede a data da entrega, os motivos que impossibilitem o cumprimento do prazo previsto, com a devida comprovação;

6.1.5. manter, durante toda a execução do serviço, em compatibilidade com as obrigações assumidas, todas as condições de habilitação e qualificação exigidas na licitação;

6.1.6. indicar preposto para representá-la durante a execução do serviço.

7. DA SUBCONTRATAÇÃO

7.1 Não será admitida a subcontratação do objeto licitatório.

8. DO CONTROLE E FISCALIZAÇÃO DA EXECUÇÃO

8.1. Nos termos do art. 117 da lei 14.133/2021, será designado representante para acompanhar e fiscalizar a entrega dos bens, anotando em registro próprio todas as ocorrências relacionadas com a execução e determinando o que for necessário à regularização de falhas ou defeitos observados.

8.1.1. A fiscalização de que trata este item não exclui nem reduz a responsabilidade da Contratada, inclusive perante terceiros, por qualquer irregularidade, ainda que resultante de imperfeições técnicas ou vícios redibitórios, e, na ocorrência desta, não implica em corresponsabilidade da Administração ou de seus agentes e prepostos, de conformidade com o art. 120 da lei n. 14.133/2021.

8.1.2. O representante da Administração anotará em registro próprio todas as ocorrências relacionadas com a execução do serviço, indicando dia, mês e ano, bem como o nome dos funcionários eventualmente envolvidos, determinando o que for necessário à regularização das falhas ou defeitos observados e encaminhando os apontamentos à autoridade competente para as providências cabíveis.

9. DO PAGAMENTO E DA DOTAÇÃO ORÇAMENTÁRIA

9.1. O pagamento será realizado após a liquidação da NF seguirá a ordem de pagamento no Decreto nº 4273/2024.

9.2. Considera-se ocorrido o recebimento da nota fiscal ou fatura no momento em que o órgão contratante atestar a execução do objeto do serviço.





9.3. A Nota Fiscal ou Fatura deverá ser obrigatoriamente acompanhada da comprovação da regularidade fiscal, constatada por meio de consulta on-line ao SICAF ou, na impossibilidade de acesso ao referido Sistema, mediante consulta aos sítios eletrônicos oficiais

9.3.1. Constatando-se, junto ao SICAF, a situação de irregularidade do fornecedor contratado, deverão ser tomadas as providências previstas no art. 31 da Instrução Normativa nº 3, de 26 de abril de 2018.

9.4. Havendo erro na apresentação da Nota Fiscal ou dos documentos pertinentes à contratação, ou, ainda, circunstância que impeça a liquidação da despesa, como, por exemplo, obrigação financeira pendente, decorrente de penalidade imposta ou inadimplência, o pagamento ficará sobrestado até que a Contratada providencie as medidas saneadoras. Nesta hipótese, o prazo para pagamento iniciar-se-á após a comprovação da regularização da situação, não acarretando qualquer ônus para a Contratante.

9.5. Será considerada data do pagamento o dia em que constar como emitida a ordem bancária para pagamento.

9.6. Antes de cada pagamento à contratada, será realizada consulta ao SICAF para verificar a manutenção das condições de habilitação exigidas no Termo de Referência.

9.7. Constatando-se, junto ao SICAF, a situação de irregularidade da contratada, será providenciada sua notificação, por escrito, para que, no prazo de 5 (cinco) dias úteis, regularize sua situação ou, no mesmo prazo, apresente sua defesa. O prazo poderá ser prorrogado uma vez, por igual período, a critério da contratante.

9.8. Previamente à emissão de nota de empenho e a cada pagamento, a Administração deverá realizar consulta ao SICAF para identificar possível suspensão temporária de participação em licitação, no âmbito do órgão ou entidade, proibição de contratar com o Poder Público, bem como ocorrências impeditivas indiretas, observado o disposto no art. 29, da Instrução Normativa nº 3, de 26 de abril de 2018.

9.9. Não havendo regularização ou sendo a defesa considerada improcedente, a contratante deverá comunicar aos órgãos responsáveis pela fiscalização da regularidade fiscal quanto à inadimplência da contratada, bem como quanto à existência de pagamento a ser efetuado, para que sejam acionados os meios pertinentes e necessários para garantir o recebimento de seus créditos.

9.10. Persistindo a irregularidade, a contratante deverá adotar as medidas necessárias à rescisão contratual nos autos do processo administrativo





correspondente, assegurada à contratada a ampla defesa.

9.11. Havendo a efetiva execução do objeto, os pagamentos serão realizados normalmente, até que se decida pela não execução do serviço, caso a contratada não regularize sua situação junto ao SICAF.

10.11.1. Será interrompido o serviço em execução com a contratada inadimplente no SICAF, salvo por motivo de economicidade, segurança nacional ou outro de interesse público de alta relevância, devidamente justificado, em qualquer caso, pela máxima autoridade da contratante.

9.12. Quando do pagamento, será efetuada a retenção tributária prevista na legislação aplicável.

9.12.1. A Contratada regularmente optante pelo Simples Nacional, nos termos da Lei Complementar nº 123, de 2006, não sofrerá a retenção tributária quanto aos impostos e contribuições abrangidos por aquele regime. No entanto, o pagamento ficará condicionado à apresentação de comprovação, por meio de documento oficial, de que faz jus ao tratamento tributário favorecido previsto na referida Lei Complementar.

9.13. Nos casos de eventuais atrasos de pagamento, desde que a Contratada não tenha concorrido, de alguma forma, para tanto, fica convencionado que a taxa de compensação financeira devida pela Contratante, entre a data do vencimento e o efetivo adimplemento da parcela, é calculada mediante a aplicação da seguinte fórmula:

10. DO REAJUSTE

10.1. Os preços são fixos e irremovíveis no prazo de um ano contado da data limite para a apresentação das propostas.

11. DAS SANÇÕES ADMINISTRATIVAS

11.1. Comete infração administrativa nos termos da Lei nº 10.520, de 2002, a Contratada que:

11.1.1. inexecutar total ou parcialmente qualquer das obrigações assumidas em decorrência da contratação;

11.1.2. ensejar o retardamento da execução do objeto;

11.1.3. falhar ou fraudar na execução do serviço;





11.1.4. comportar-se de modo inidôneo;

11.1.5. cometer fraude fiscal;

11.2. Pela inexecução total ou parcial do serviço, a Administração pode aplicar à CONTRATADA as seguintes sanções:

11.2.1. Advertência, por faltas leves, assim entendidas aquelas que não acarretem prejuízos significativos para a Contratante;

11.2.2. multa moratória de 1% (um por cento) por dia de atraso injustificado sobre o valor da parcela inadimplida, até o limite de 90 (noventa) dias;

11.2.3. multa compensatória de 10% (dez por cento) sobre o valor total do serviço, no caso de inexecução total do objeto;

11.2.4. em caso de inexecução parcial, a multa compensatória de 5% (cinco por cento) sobre o valor da parcela inadimplida;

11.2.5. suspensão de licitar e impedimento de contratar com o órgão, entidade ou unidade administrativa pela qual a Administração Pública opera e atua concretamente, pelo prazo de até dois anos;

11.2.6. impedimento de licitar e contratar com órgãos e entidades da União com o consequente descredenciamento no SICAF pelo prazo de até cinco anos;

11.2.6.1.1. A sanção de impedimento de licitar e contratar prevista neste subitem também é aplicável em quaisquer das hipóteses previstas como infração administrativa no subitem 16.1 deste Termo de Referência.

11.2.7. declaração de inidoneidade para licitar ou contratar com a Administração Pública, enquanto perdurarem os motivos determinantes da punição ou até que seja promovida a reabilitação perante a própria autoridade que aplicou a penalidade, que será concedida sempre que a Contratada ressarcir a Contratante pelos prejuízos causados;

11.3. As sanções previstas nos subitens 16.2.1, 16.2.5, 16.2.6 e 16.2.7 poderão ser aplicadas à CONTRATADA acompanhada de as de multa, descontando-a dos pagamentos a serem efetuados.

11.4. Também ficam sujeitas às penalidades dos art. 156 e seguintes da Lei 14.133/2021, as empresas ou profissionais que:

11.4.1. tenham sofrido condenação definitiva por praticar, por meio dolosos, fraude fiscal no recolhimento de quaisquer tributos;

11.4.2. tenham praticado atos ilícitos visando a frustrar os objetivos da licitação;





11.4.3. demonstrem não possuir idoneidade para contratar com a Administração em virtude de atos ilícitos praticados.

11.5. A aplicação de qualquer das penalidades previstas realizar-se-á em processo administrativo que assegurará o contraditório e a ampla defesa à Contratada, observando-se o procedimento previsto na Lei nº 14133, e subsidiariamente a Lei nº 9.784, de 1999.

11.6. As multas devidas e/ou prejuízos causados à Contratante serão deduzidos dos valores a serem pagos, ou recolhidos em favor da União, ou deduzidos da garantia, ou ainda, quando for o caso, serão inscritos na Dívida Ativa da União e cobrados judicialmente.

11.7. Caso o valor da multa não seja suficiente para cobrir os prejuízos causados pela conduta do licitante, a União ou Entidade poderá cobrar o valor remanescente judicialmente, conforme artigo 419 do Código Civil.

11.8. A autoridade competente, na aplicação das sanções, levará em consideração a gravidade da conduta do infrator, o caráter educativo da pena, bem como o dano causado à Administração, observado o princípio da proporcionalidade.

11.9. Se, durante o processo de aplicação de penalidade, se houver indícios de prática de infração administrativa tipificada pela Lei nº 12.846, de 1º de agosto de 2013, como ato lesivo à administração pública nacional ou estrangeira, cópias dos processos administrativos necessários à apuração da responsabilidade da empresa deverão ser remetidas à autoridade competente, com despacho fundamentado, para ciência e decisão sobre a eventual instauração de investigação preliminar ou Processo Administrativo de Responsabilização – PAR.

11.10. A apuração e o julgamento das demais infrações administrativas não consideradas como ato lesivo à Administração Pública nacional ou estrangeira nos termos da Lei nº 12.846, de 1º de agosto de 2013, seguirão seu rito normal na unidade administrativa.

11.11. O processamento do PAR não interfere no seguimento regular dos processos administrativos específicos para apuração da ocorrência de danos e prejuízos à Administração Pública Federal resultantes de ato lesivo cometido por pessoa jurídica, com ou sem a participação de agente público.

11.12. As penalidades serão obrigatoriamente registradas no SICAF.

12. DESPACHO DO ORDENADOR DE DESPESAS





Estado de Santa Catarina

MUNICÍPIO DE IBIAM

O documento apresentado descreve de maneira adequada o planejamento da contratação, permitindo a avaliação de custos e demandas, e possui anexo os orçamentos e planilhas de preços de mercado, definindo a sistemática de suprimento, critérios de aceitação do objeto, deveres do Licitante e da Administração, procedimentos de fiscalização e gerenciamento, prazos de entrega e a possibilidade de sanções administrativas, de forma clara, concisa e objetiva.

Anexo I: Planilha orçamentária

Dessa forma, aprovo o presente Termo de Referência.

Ibiá 23 de fevereiro de 2024





PO - PLANILHA ORÇAMENTÁRIA
Orçamento Base para Licitação - (SELECIONAR)

Grau de Sigilo
#PUBLICO

Nº OPERAÇÃO 0	Nº SICONV 0	PROPONENTE / TOMADOR PREFEITURA MUNICIPAL DE IBIAM	APELIDO DO EMPREENDIMENTO BARRACÃO INDUSTRIAL
LOCALIDADE SINAPI FLORIANOPOLIS	DATA BASE 11-23 (N DES.)	DESCRIÇÃO DO LOTE BARRACÃO PRÉ-MOLDADO 10 X 15 = 150,00m2	MUNICÍPIO / UF IBIAM / SC
			BDI 1 22,00%
			BDI 2 0,00%
			BDI 3 0,00%

Item	Fonte	Código	Descrição	Unidade	Quantidade	Custo Unitário (sem BDI) (R\$)	BDI (%)	Preço Unitário (com BDI) (R\$)	Preço Total (R\$)	RECURSO
BARRACÃO PRÉ-MOLDADO 10 X 15 = 150,00m2									263.409,12	
1.			BARRACÃO PRÉ-MOLDADO					-	263.409,12	
1.1.			SERVIÇOS PRELIMINARES					-	11.262,97	
1.1.1.	Cotação	DEINFRA 42522	SONDAGEM A PERCUSSÃO C/ MOBILIZAÇÃO E EQUIPAMENTO	M	18,00	78,60	BDI 1	95,89	1.726,02	RA
1.1.2.	Composição	90778	ENGENHEIRO CIVIL DE OBRA PLENO, C/ ENCARGOS COMPLEMENTARES, P/ ELABORAÇÃO DE PROJETO DE FUNDAÇÃO E ESTRUTURA PRÉ-	H	20,00	127,85	BDI 1	155,98	3.119,60	RA
1.1.3.	SINAPI	99059	LOCACAO CONVENCIONAL DE OBRA, UTILIZANDO GABARITO DE TÁBUAS CORRIDAS PONTALETADAS A CADA 2,00M - 2 UTILIZAÇÕES. AF_10/2018	M	25,00	85,25	BDI 1	104,01	2.600,25	RA
1.1.4.	SINAPI	95634	KIT CAVALETE PARA MEDIÇÃO DE ÁGUA - ENTRADA PRINCIPAL, EM PVC SOLDÁVEL DN 20 (½") FORNECIMENTO E INSTALAÇÃO (EXCLUSIVE HIDRÔMETRO). AF_11/2016	UN	1,00	236,17	BDI 1	288,13	288,13	RA
1.1.5.	SINAPI-I	4813	PLACA DE OBRA (PARA CONSTRUCAO CIVIL) EM CHAPA GALVANIZADA	M2	2,25	250,00	BDI 1	305,00	686,25	RA
1.1.6.	SINAPI	93209	EXECUÇÃO DE ALMOXARIFADO EM CANTEIRO DE OBRA EM ALVENARIA, INCLUSO PRATELEIRAS. AF_02/2016	M2	2,00	1.165,05	BDI 1	1.421,36	2.842,72	RA
1.2.			FUNDAÇÃO					-	40.249,39	
1.2.1.	SINAPI	90091	ESCAVAÇÃO MECANIZADA DE VALA COM PROF. ATÉ 1,5 M (MÉDIA MONTANTE E JUSANTE/UMA COMPOSIÇÃO POR TRECHO), ESCAVADEIRA (0,8 M3), LARG. DE 1,5 M A 2,5 M, EM SOLO DE 1A CATEGORIA, LOCAIS COM BAIXO NÍVEL DE INTERFERÊNCIA. AF_02/2021	M3	10,00	6,53	BDI 1	7,97	79,70	RA
1.2.2.	Composição	104483	(COMPOSIÇÃO REPRESENTATIVA) EXECUÇÃO DE ESTRUTURAS DE CONCRETO ARMADO CONVENCIONAL, PARA EDIFICAÇÃO HABITACIONAL UNIFAMILIAR TÉRREA (CASA ISOLADA), FCK = 25 MPA. (SAPATAS1,00X1,00X0,4X12=4,80m3)	M3	4,80	3.493,99	BDI 1	4.262,67	20.460,82	RA
1.2.3.	Composição	104483	(COMPOSIÇÃO REPRESENTATIVA) EXECUÇÃO DE ESTRUTURAS DE CONCRETO ARMADO CONVENCIONAL, PARA EDIFICAÇÃO HABITACIONAL UNIFAMILIAR TÉRREA (CASA ISOLADA), FCK = 25 MPA. (VIGAS BALDRAME TRAVAMENTO(0,23X0,40X50ML=11,96m3)	M3	4,60	3.493,99	BDI 1	4.262,67	19.608,28	RA
1.2.4.	SINAPI	93382	REATERRO MANUAL DE VALAS, COM COMPACTADOR DE SOLOS DE PERCUSSÃO. AF_08/2023	M3	3,00	27,48	BDI 1	33,53	100,59	RA
1.3.			FORNECIMENTO ESTRUTURA COMPLETA BARRACÃO PRÉ-MOLDADO 10X15=150,00m2					-	56.495,57	
1.3.1.	Composição	104486	(COMPOSIÇÃO REPRESENTATIVA) EXECUÇÃO DE ESTRUTURAS DE CONCRETO ARMADO CONVENCIONAL, PARA EDIFICAÇÃO HABITACIONAL UNIFAMILIAR TÉRREA (CASA ISOLADA), FCK = 25 MPA. (PILAR CONCRETO PRÉ-MOLDADO 20X23X7,00(X12)=3,86m3)	M3	3,86	3.493,99	BDI 1	4.262,67	16.453,91	RA
1.3.2.	Composição	104486	(COMPOSIÇÃO REPRESENTATIVA) EXECUÇÃO DE ESTRUTURAS DE CONCRETO ARMADO CONVENCIONAL, PARA EDIFICAÇÃO HABITACIONAL UNIFAMILIAR TÉRREA (CASA ISOLADA), FCK = 25 MPA. (CÁLICES 50X53X40cm PRÉ-MOLDADO (X12)=1,27m3)	M3	1,27	3.493,99	BDI 1	4.262,67	5.413,59	RA



Nº OPERAÇÃO 0	Nº SICONV 0	PROPONENTE / TOMADOR PREFEITURA MUNICIPAL DE IBIAM	APELIDO DO EMPREENDIMENTO BARRAÇÃO INDUSTRIAL		
LOCALIDADE SINAPI FLORIANOPOLIS	DATA BASE 11-23 (N DES.)	DESCRIÇÃO DO LOTE BARRAÇÃO PRÉ-MOLDADO 10 X 15 = 150,00m2	MUNICÍPIO / UF IBIAM / SC		
			BDI 1 22,00%	BDI 2 0,00%	BDI 3 0,00%

Item	Fonte	Código	Descrição	Unidade	Quantidade	Custo Unitário (sem BDI) (R\$)	BDI (%)	Preço Unitário (com BDI) (R\$)	Preço Total (R\$)	RECURSO
BARRAÇÃO PRÉ-MOLDADO 10 X 15 = 150,00m2									263.409,12	
1.3.3.	Composição	104486	(COMPOSIÇÃO REPRESENTATIVA) EXECUÇÃO DE ESTRUTURAS DE CONCRETO ARMADO CONVENCIONAL, PARA EDIFICAÇÃO HABITACIONAL UNIFAMILIAR TÉRREA (CASA ISOLADA), FCK = 25 MPA. (VIGAS CINTA (0,23X0,40X50ML=4,60m3)	M3	4,60	3.493,99	BDI 1	4.262,67	19.608,28	RA
1.3.4.	Composição	104486	(COMPOSIÇÃO REPRESENTATIVA) EXECUÇÃO DE ESTRUTURAS DE CONCRETO ARMADO CONVENCIONAL, PARA EDIFICAÇÃO HABITACIONAL UNIFAMILIAR TÉRREA (CASA ISOLADA), FCK = 25 MPA. (VIGA TESOURA BRAÇO PRÉ-FABRICADO(X8)=3,00m3)	M3	3,00	3.493,99	BDI 1	4.262,67	12.788,01	RA
1.3.5.	SINAPI-I	11060	TIRANTE EM FERRO GALVANIZADO PARA CONTRAVENTAMENTO DE	UN	6,00	41,27	BDI 1	50,35	302,10	RA
1.3.6.	SINAPI	100767	CONTRAVENTAMENTO COM CANTONEIRAS DE AÇO, ABAS IGUAIS, COM CONEXÕES PARAFUSADAS, INCLUSOS MÃO DE OBRA, TRANSPORTE E IÇAMENTO UTILIZANDO TALHA MANUAL, PARA EDIFÍCIOS DE ATÉ 2 PAVIMENTOS - FORNECIMENTO E INSTALAÇÃO. AF_01/2020_PSA	KG	22,50	21,34	BDI 1	26,03	585,68	RA
1.3.7.	SINAPI	100950	TRANSPORTE COM CAMINHÃO CARROCERIA COM GUINDAUTO (MUNCK), MOMENTO MÁXIMO DE CARGA 11,7 TM, EM VIA URBANA EM LEITO NATURAL (UNIDADE: TXXM). AF_07/2020	TXXM	300,00	3,67	BDI 1	4,48	1.344,00	RA
1.4.			ALVENARIA E REVESTIMENTOS					-	49.334,40	
1.4.1.	SINAPI	101159	ALVENARIA DE VEDAÇÃO DE BLOCOS CERÂMICOS MACIÇOS DE 5X10X20CM (ESPESSURA 10CM) E ARGAMASSA DE ASSENTAMENTO COM PREPARO EM BETONEIRA. AF_05/2020	M2	240,00	168,49	BDI 1	205,56	49.334,40	RA
1.5.			PISOS E PAVIMENTAÇÕES					-	19.465,93	
1.5.1.	SINAPI	100576	REGULARIZAÇÃO E COMPACTAÇÃO DE SUBLEITO DE SOLO PREDOMINANTEMENTE ARGILOSO. AF_11/2019	M2	150,00	2,68	BDI 1	3,27	490,50	RA
1.5.2.	SINAPI	100322	LASTRO COM MATERIAL GRANULAR (PEDRA BRITADA N.3), APLICADO	M3	4,50	154,63	BDI 1	188,65	848,93	RA
1.5.3.	SINAPI	95241	LASTRO DE CONCRETO MAGRO, APLICADO EM PISOS, LAJES SOBRE SOLO OU RADIER, ESPESSURA DE 5 CM. AF_07/2016	M2	150,00	34,90	BDI 1	42,58	6.387,00	RA
1.5.4.	SINAPI-I	21141	TELA DE AÇO SOLDADA NERVURADA, CA-60, Q-92, (1,48 KG/M2), DIÂMETRO DO FIO = 4,2 MM, LARGURA = 2,45 X 60 M DE COMPRIMENTO, ESPACAMENTO DA MALHA = 15 X 15 CM	M2	150,00	11,50	BDI 1	14,03	2.104,50	RA
1.5.5.	SINAPI	98679	PISO CIMENTADO, TRAÇO 1:3 (CIMENTO E AREIA), ACABAMENTO LISO, ESPESSURA 2,0 CM, PREPARO MECÂNICO DA ARGAMASSA. AF_09/2020	M2	150,00	41,38	BDI 1	50,48	7.572,00	RA
1.5.6.	SINAPI	98555	IMPERMEABILIZAÇÃO DE SUPERFÍCIE COM ARGAMASSA POLIMÉRICA / COBERTURA	M2	50,00	33,82	BDI 1	41,26	2.063,00	RA
1.6.			TELHAMENTO					-	38.818,78	
1.6.1.	SINAPI	94207	TELHAMENTO COM TELHA ONDULADA DE FIBROCIMENTO E = 6 MM, COM RECOBRIMENTO LATERAL DE 1/4 DE ONDA PARA TELHADO COM INCLINAÇÃO MAIOR QUE 10°, COM ATÉ 2 ÁGUAS, INCLUSO IÇAMENTO. AF_07/2019	M2	232,50	44,73	BDI 1	54,57	12.687,53	RA



PO - PLANILHA ORÇAMENTÁRIA
Orçamento Base para Licitação - (SELECIONAR)

Grau de Sigilo
#PUBLICO

Nº OPERAÇÃO 0	Nº SICONV 0	PROPONENTE / TOMADOR PREFEITURA MUNICIPAL DE IBIAM	APELIDO DO EMPREENDIMENTO BARRAÇÃO INDUSTRIAL
LOCALIDADE SINAPI FLORIANOPOLIS	DATA BASE 11-23 (N DES.)	DESCRIÇÃO DO LOTE BARRAÇÃO PRÉ-MOLDADO 10 X 15 = 150,00m2	MUNICÍPIO / UF IBIAM / SC
			BDI 1 22,00%
			BDI 2 0,00%
			BDI 3 0,00%

Item	Fonte	Código	Descrição	Unidade	Quantidade	Custo Unitário (sem BDI) (R\$)	BDI (%)	Preço Unitário (com BDI) (R\$)	Preço Total (R\$)	RECURSO
BARRAÇÃO PRÉ-MOLDADO 10 X 15 = 150,00m2									263.409,12	
1.6.2.	SINAPI	92580	TRAMA DE AÇO COMPOSTA POR TERÇAS PARA TELHADOS DE ATÉ 2 ÁGUAS PARA TELHA ONDULADA DE FIBROCIMENTO, METÁLICA, PLÁSTICA OU TERMOACÚSTICA, INCLUSO TRANSPORTE VERTICAL. AF_07/2019	M2	232,50	68,05	BDI 1	83,02	19.302,15	RA
1.6.3.	SINAPI	94223	CUMEEIRA PARA TELHA DE FIBROCIMENTO ONDULADA E = 6 MM, INCLUSO ACESSÓRIOS DE FIXAÇÃO E IÇAMENTO. AF_07/2019	M	17,00	75,74	BDI 1	92,40	1.570,80	RA
1.6.4.	SINAPI	94227	CALHA EM CHAPA DE AÇO GALVANIZADO NÚMERO 24, DESENVOLVIMENTO DE 33 CM, INCLUSO TRANSPORTE VERTICAL. AF_07/2019	M	35,00	63,92	BDI 1	77,98	2.729,30	RA
1.6.5.	SINAPI	89714	TUBO PVC, SERIE NORMAL, ESGOTO PREDIAL, DN 100 MM, FORNECIDO E INSTALADO EM RAMAL DE DESCARGA OU RAMAL DE ESGOTO SANITÁRIO. AF_08/2022	M	20,00	39,65	BDI 1	48,37	967,40	RA
1.6.6.	SINAPI	COTAÇÃO	TIRANTE EM AÇO	M	40,00	32,00	BDI 1	39,04	1.561,60	RA
1.7.			PINTURAS E IMPERMEABILIZAÇÕES					-	960,45	
1.7.1.	SINAPI	98557	IMPERMEABILIZAÇÃO DE SUPERFÍCIE COM EMULSÃO ASFÁLTICA, 2	M2	15,00	52,48	BDI 1	64,03	960,45	RA
1.8.			ESQUADRIAS					-	46.712,13	
1.8.1.	SINAPI	94559	JANELA DE AÇO TIPO BASCULANTE PARA VIDROS, COM BATENTE, INSTALAÇÃO DE VIDRO LISO INCOLOR, E = 3 MM, EM ESQUADRIA DE ALUMÍNIO OU PVC, FIXADO COM BAGUETE. AF_01/2021_PS	M2	4,20	687,14	BDI 1	838,31	3.520,90	RA
1.8.2.	SINAPI	102161	PORTA DE FERRO, DE ABRIR, TIPO GRADE COM CHAPA, COM GUARNIÇÕES. AF_12/2019	M2	4,20	263,86	BDI 1	321,91	1.352,02	RA
1.8.3.	SINAPI	100701	PORTA DE FERRO, DE ABRIR, TIPO GRADE COM CHAPA, COM GUARNIÇÕES. AF_12/2019	M2	56,40	608,06	BDI 1	741,83	41.839,21	RA
1.9.			LIMPEZA FINAL DA OBRA					-	109,50	
1.9.1.	SINAPI	DEINFRA 42846	Limpeza de Obra	M2	150,00	0,60	BDI 1	0,73	109,50	RA

Encargos sociais: Para elaboração deste orçamento, foram utilizados os encargos sociais do SINAPI para a Unidade da Federação indicada.

Observações:

Foi considerado arredondamento de duas casas decimais para Quantidade; Custo Unitário; BDI; Preço Unitário; Preço Total.

Siglas da Composição do Investimento: RA - Rateio proporcional entre Repasse e Contrapartida; RP - 100% Repasse; CP - 100% Contrapartida; OU - 100% Outros.

IBIAM / SC
Local

quarta-feira, 21 de fevereiro de 2024

PMv3.0.4

JEAN MARCELO
ZIERO:55033873091

Assinado de forma digital por JEAN MARCELO ZIERO:55033873091
Dados: 2024.02.21 10:31:22 -03'00'

Responsável Técnico
Nome: JEAN MARCELO ZIERO
CREA/CAU: A32454-0

Assinado por 3 pessoas: ALCINDO PEROSA, SERGIO CARLOS BALBINOTE e JOARES TREVISOLO
Para verificar a validade das assinaturas, acesse <https://ibiam.1doc.com.br/verificacao/3CDD-3110-11AF-6FDA> e informe o código 3CDD-3110-11AF-6FDA





PO - PLANILHA ORÇAMENTÁRIA
Orçamento Base para Licitação - (SELECIONAR)

Grau de Sigilo
#PUBLICO

Nº OPERAÇÃO 0	Nº SICONV 0	PROPONENTE / TOMADOR PREFEITURA MUNICIPAL DE IBIAM	APELIDO DO EMPREENDIMENTO BARRACÃO INDUSTRIAL			
LOCALIDADE SINAPI FLORIANOPOLIS	DATA BASE 11-23 (N DES.)	DESCRIÇÃO DO LOTE BARRACÃO PRÉ-MOLDADO 10 X 15 = 150,00m2	MUNICÍPIO / UF IBIAM / SC	BDI 1 22,00%	BDI 2 0,00%	BDI 3 0,00%

Item	Fonte	Código	Descrição	Unidade	Quantidade	Custo Unitário (sem BDI) (R\$)	BDI (%)	Preço Unitário (com BDI) (R\$)	Preço Total (R\$)
BARRACÃO PRÉ-MOLDADO 10 X 15 = 150,00m2									263.409,12
Data				ART/RRT:	0				

← RECURSO





CRONOGRAMA FÍSICO-FINANCEIRO
(SELECIONAR)

Grau de Sigilo
#PUBLICO

Nº OPERAÇÃO 0	Nº SICONV 0	PROPONENTE TOMADOR PREFEITURA MUNICIPAL DE IBIAM	APELIDO EMPREENDIMENTO BARRACÃO INDUSTRIAL	DESCRIÇÃO DO LOTE BARRACÃO PRÉ-MOLDADO 10 X 15 = 150,00m2
------------------	----------------	---	---	--

Item	Descrição	Valor (R\$)	Parcelas:	1	2	3	4	5	6	7	8	9	10	11	12
				03/24	04/24	05/24	06/24	07/24	08/24	09/24	10/24	11/24	12/24	01/25	02/25
1.	BARRACÃO PRÉ-MOLDADO	263.409,12	% Período:	11,92%	18,36%	18,09%	20,43%	20,15%	11,05%						
1.1.	SERVIÇOS PRELIMINARES	11.262,97	% Período:	100,00%											
1.2.	FUNDAÇÃO	40.249,39	% Período:	50,00%	50,00%										
1.3.	FORNECIMENTO ESTRUTURA COMPLETA	56.495,57	% Período:		50,00%	50,00%									
1.4.	ALVENARIA E REVESTIMENTOS	49.334,40	% Período:				50,00%	50,00%							
1.5.	PISOS E PAVIMENTAÇÕES	19.465,93	% Período:				50,00%	50,00%							
1.6.	COBERTURA	38.818,78	% Período:			50,00%	50,00%								
1.7.	PINTURAS E IMPERMEABILIZAÇÕES	960,45	% Período:						100,00%						
1.8.	ESQUADRIAS	46.712,13	% Período:					40,00%	60,00%						
1.9.	LIMPEZA FINAL DA OBRA	109,50	% Período:						100,00%						
Total: R\$ 263.409,12															
			%:	11,92%	18,36%	18,09%	20,43%	20,15%	11,05%						
	Período:	Repasso:		23.831,87	36.728,03	36.184,91	40.856,25	40.306,14	22.092,80						
		Contrapartida:		7.555,79	11.644,46	11.472,26	12.953,30	12.778,88	7.004,43						
		Outros:		-	-	-	-	-	-						
		Investimento:		31.387,67	48.372,48	47.657,17	53.809,56	53.085,01	29.097,23						
	Acumulado:	%:		11,92%	30,28%	48,37%	68,80%	88,95%	100,00%						
		Repasso:		23.831,87	60.559,90	96.744,81	137.601,06	177.907,20	200.000,00						
		Contrapartida:		7.555,79	19.200,25	30.672,51	43.625,81	56.404,69	63.409,12						
		Outros:		-	-	-	-	-	-						
		Investimento:		31.387,67	79.760,15	127.417,32	181.226,88	234.311,89	263.409,12						

IBIAM / SC
Local
quarta-feira, 21 de fevereiro de 2024
Data

JEAN MARCELO
ZIERO:5503387309
1
Assinado de forma digital por
JEAN MARCELO
ZIERO:5503387309
Dados: 2024.02.21 10:31:48
-03'00'
Responsável Técnico
Nome: JEAN MARCELO ZIERO
CREA/CAU: A32454-0
ART/RRT:





QCI - Quadro de Composição do Investimento

Nº OPERAÇÃO 0	Nº SICONV 0	PROPONENTE / TOMADOR PREFEITURA MUNICIPAL DE IBIAM	MUNICÍPIO / UF IBIAM / SC	VALORES CONTRATADOS (R\$):			
APELIDO DO EMPREENDIMENTO BARRACÃO INDUSTRIAL				RECURSO (SELECIONAR)	REPASSE 200.000,00	CONTRAPARTIDA 63.410,00	INVESTIMENTO 263.410,00

Saldo a Reprogramar	Repasse (R\$) -	Contrapartida (R\$) 0,88
------------------------	--------------------	-----------------------------

Meta	Item de Investimento	Subitem de Investimento	Descrição da Meta	Situação	Quantidade	Unid.	Lote de Licitação / nº do CTEF	Repasse (R\$)	Contrapartida Financeira (R\$)	Outros (R\$)	Investimento (R\$)
1.			BARRACÃO PRÉ-MOLDADO				LOTE 1	200.000,00	63.409,12	-	263.409,12
2.								-	-	-	-
3.								-	-	-	-
4.								-	-	-	-
5.								-	-	-	-
6.								-	-	-	-
7.								-	-	-	-
8.								-	-	-	-
9.								-	-	-	-
10.								-	-	-	-
TOTAL								200.000,00 (75,93%)	63.409,12 (24,07%)	- (0,00%)	263.409,12 (100,00%)

Observações:

IBIAM / SC

Local

quarta-feira, 21 de fevereiro de 2024

Data

Representante Tomador

Nome: PREFEITURA MUNICIPAL DE IBIAM

Cargo: Prefeito Municipal

Nº OPERAÇÃO 0	Nº SICONV 0	PROPONENTE / TOMADOR PREFEITURA MUNICIPAL DE IBIAM
------------------	----------------	---

APELIDO DO EMPREENDIMENTO / DESCRIÇÃO DO LOTE BARRACÃO INDUSTRIAL / BARRACÃO PRÉ-MOLDADO 10 X 15 = 150,00m2

Conforme legislação tributária municipal, definir estimativa de percentual da base de cálculo para o ISS:	30,00%
Sobre a base de cálculo, definir a respectiva alíquota do ISS (entre 2% e 5%):	3,00%

BDI 1

TIPO DE OBRA Construção e Reforma de Edifícios
--

Itens	Siglas	% Adotado
Administração Central	AC	4,00%
Seguro e Garantia	SG	0,80%
Risco	R	1,27%
Despesas Financeiras	DF	1,23%
Lucro	L	8,45%
Tributos (impostos COFINS 3%, e PIS 0,65%)	CP	3,65%
Tributos (ISS, variável de acordo com o município)	ISS	0,90%
Tributos (Contribuição Previdenciária sobre a Receita Bruta - 0% ou 4,5% - Desoneração)	CPRB	0,00%
BDI SEM desoneração (Fórmula Acórdão TCU)	BDI PAD	22,00%

Os valores de BDI foram calculados com o emprego da fórmula:

$$BDI = \frac{(1+AC + S + R + G) * (1 + DF) * (1+L)}{(1-CP-ISS-CRPB)} - 1$$

Declaro para os devidos fins que, conforme legislação tributária municipal, a base de cálculo deste tipo de obra corresponde à 30%, com a respectiva alíquota de 3%.

Declaro para os devidos fins que o regime de Contribuição Previdenciária sobre a Receita Bruta adotado para elaboração do orçamento foi SEM Desoneração, e que esta é a alternativa mais adequada para a Administração Pública.

Observações:

IBIAM / SC
Local

terça-feira, 2 de janeiro de 2024
Data

JEAN MARCELO
ZIERO:55033873091

Assinado de forma digital por JEAN MARCELO ZIERO:55033873091
Dados: 2024.01.02 10:16:40 -03'00'

Responsável Técnico
Nome: JEAN MARCELO ZIERO
CREA/CAU: A32454-0
ART/RRT: 0

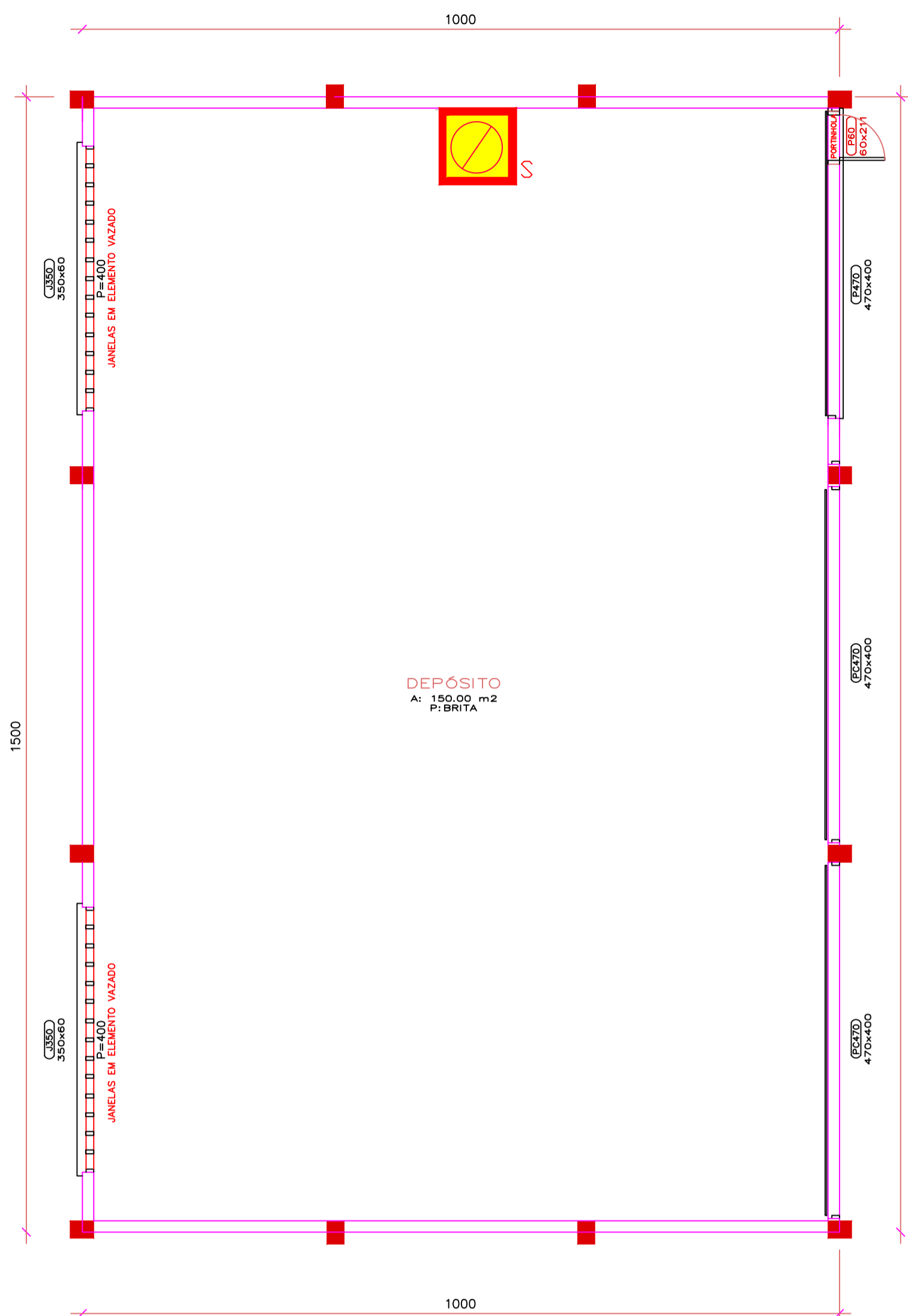

PLANTA BAIXA
Escala 1/75
A: 150,00 m²

SIMBOLOGIA GERAL



SAÍDA INDICAÇÃO DE SAÍDA – FOTOLUMINESCENTE

SEÇÃO 3 – ISENÇÃO DO S.I.E E S.A.L
OBS: CONFORME IN-11 E IN13 Art. 3
FICAM DISPENSADOS OS SISTEMAS S.I.E E S.A.L NOS SEGUINTES LOCAIS::

I – EM ÁREAS COBERTAS COM AS SEGUINTES CARACTERÍSTICAS:

- EM PAVIMENTO TÉRREO;
- COM SAÍDA DIRETAMENTE PARA ÁREA EXTERNA ABERTA;
- SEM PAREDES INTERNAS; E
- NO MÁXIMO COM 50% FECHAMENTO DO PERÍMETRO COM PAREDES (POR EXEMPLO: COBERTURA DE BOMBAS DE COMBUSTÍVEL, GARAGENS, PILOTIS, OLARIAS, ETC.);

II – EM AMBIENTES INTERNOS COM AS SEGUINTES CARACTERÍSTICAS:

- EM ÁREAS COM ATÉ 200,00m²;
- COM CAMINHAMENTO MÁXIMO DE 15m ATÉ A PORTA DE ACESSO PARA A CIRCULAÇÃO COMUM DO PAVIMENTO OU ATÉ A SAÍDA P/ A ÁREA EXTERNA DO IMÓVEL.

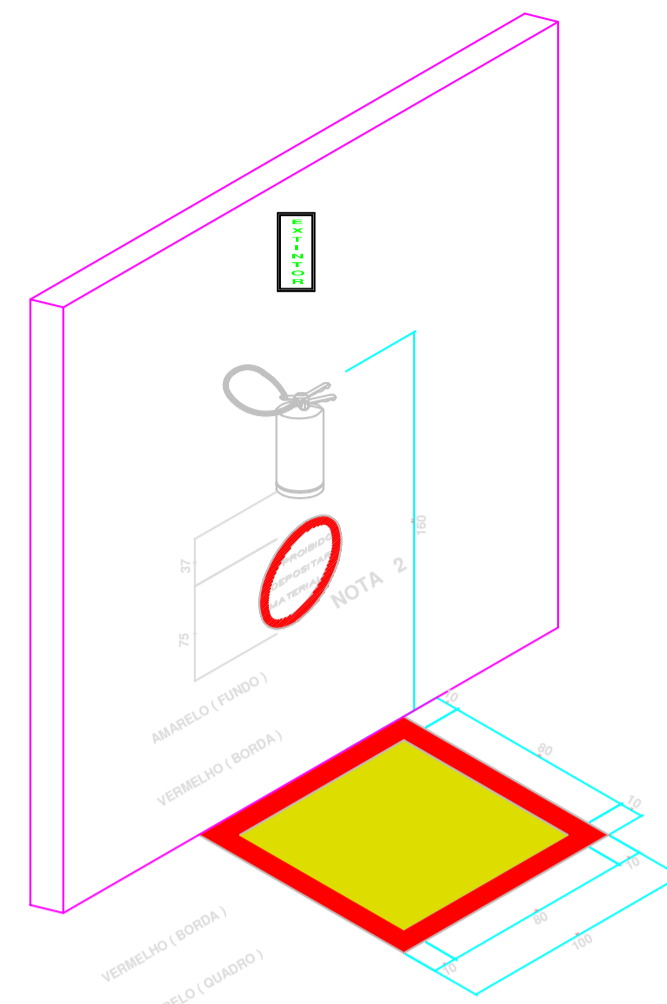

DETALHE EXTINTOR NA PAREDE

**IN 006 - ANEXO C
DETALHE 4 - (Padrão)**

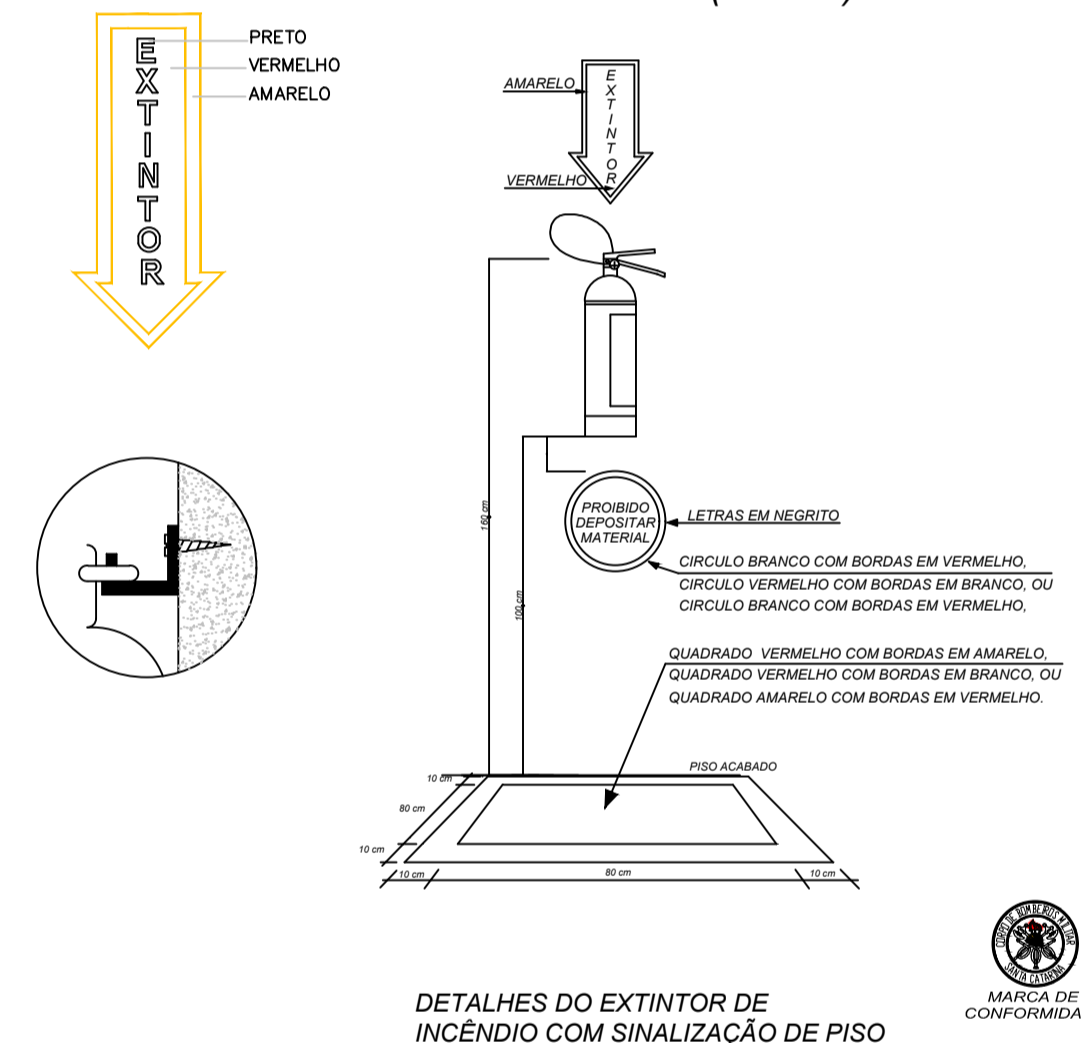

DETALHES DO EXTINTOR DE INCÊNDIO COM SINALIZAÇÃO DE PISO

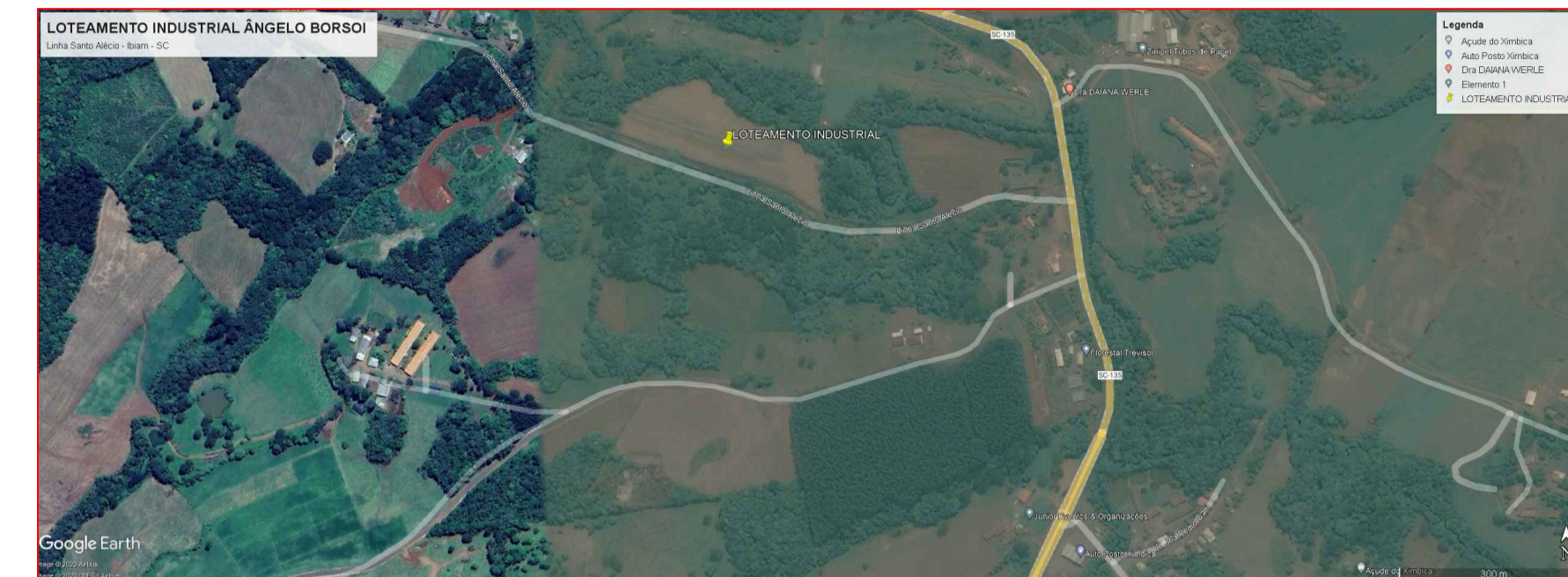
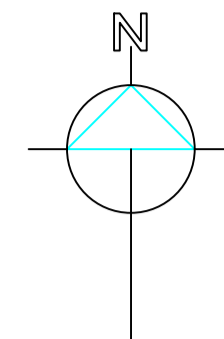

SITUAÇÃO
ZONA RURAL – LINHA SANTO ALÉCIO
LOTEAMENTO INDUSTRIAL
ÂNGELO BORSOI

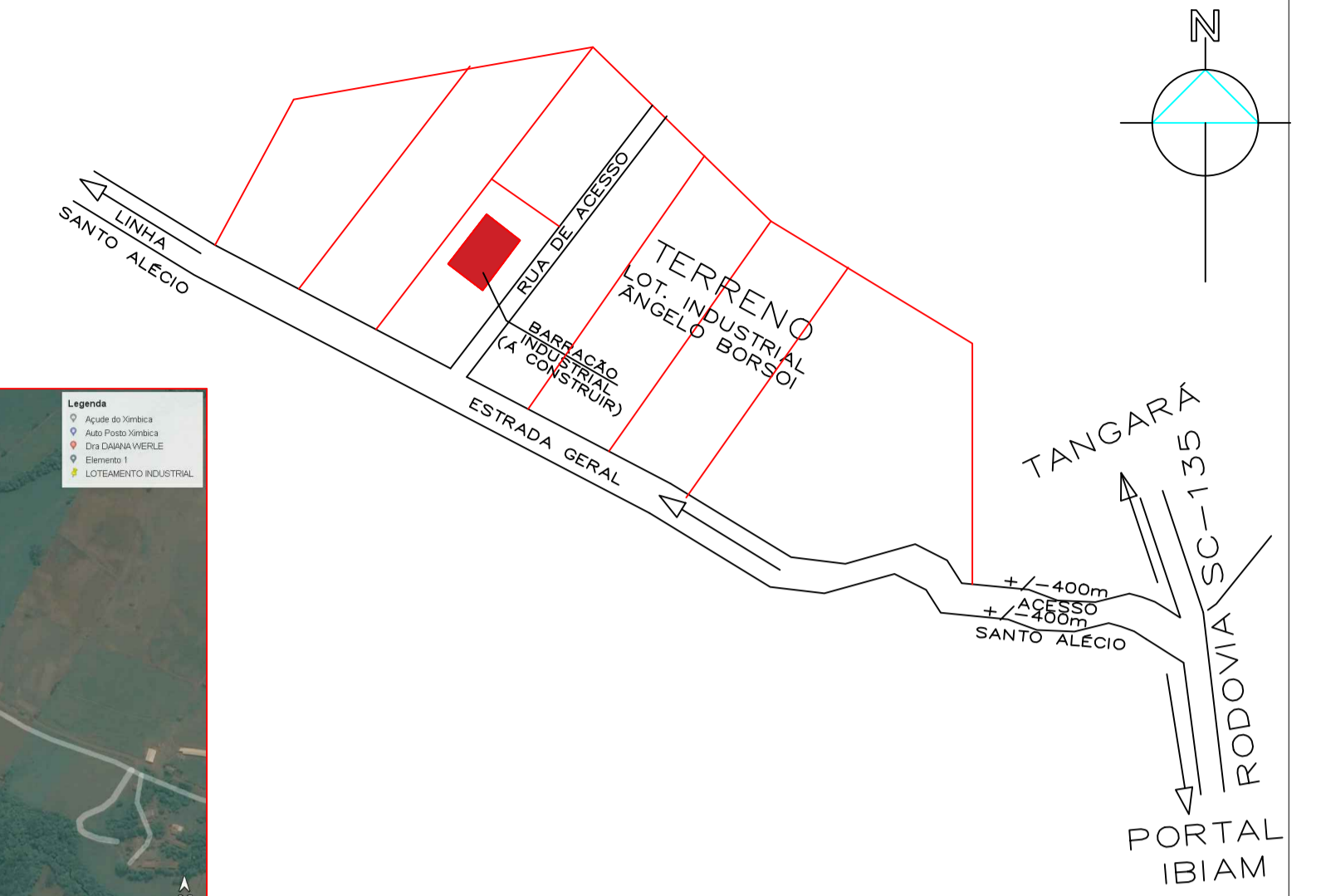

LOCALIZAÇÃO (GENÉRICA)
ZONA RURAL – LINHA SANTO ALÉCIO
LOTEAMENTO INDUSTRIAL
ÂNGELO BORSOI

ESTATÍSTICA
ÁREA TERRENO = 534.100,00m²
Á CONSTRUIR = 150,00m²
TAXA OCUPAÇÃO = 0,028%
ÍNDICE APROVEITAMENTO = 0,00028

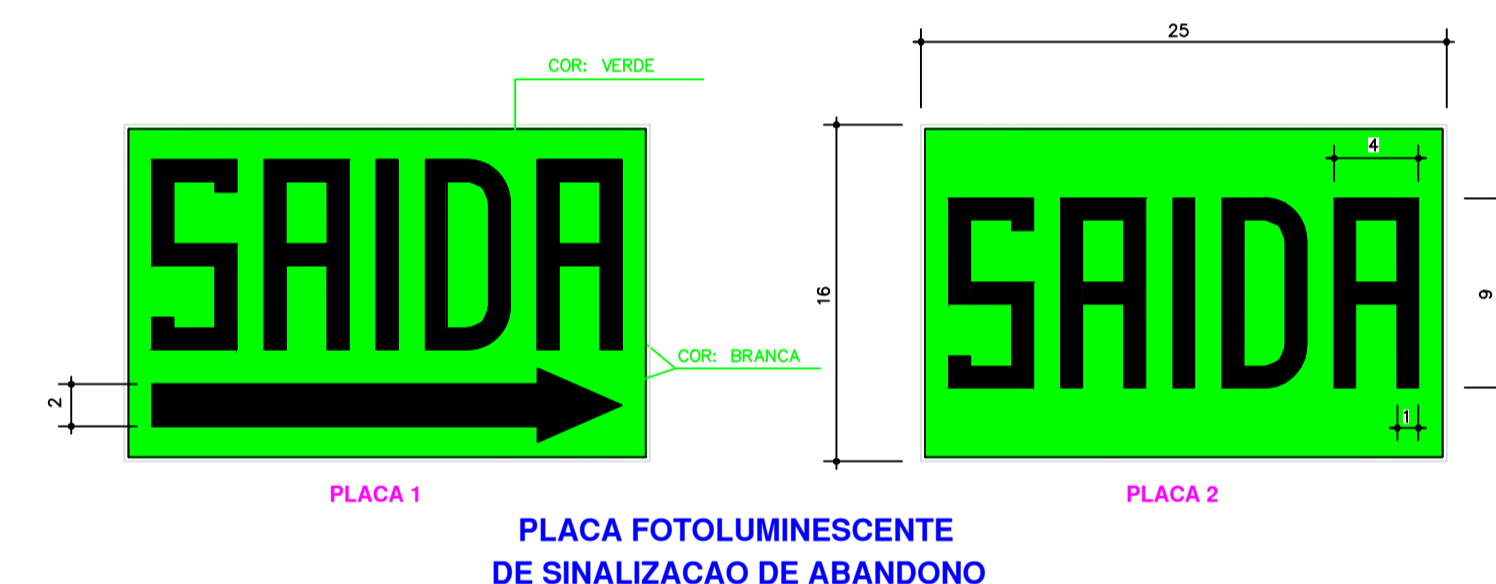

PLACA FOTOLUMINESCENTE DE SINALIZAÇÃO DE ABANDONO

**IN 0013 - ARTIGO 11 E 12
DETALHE PORTINHOLA - (Informativo)**

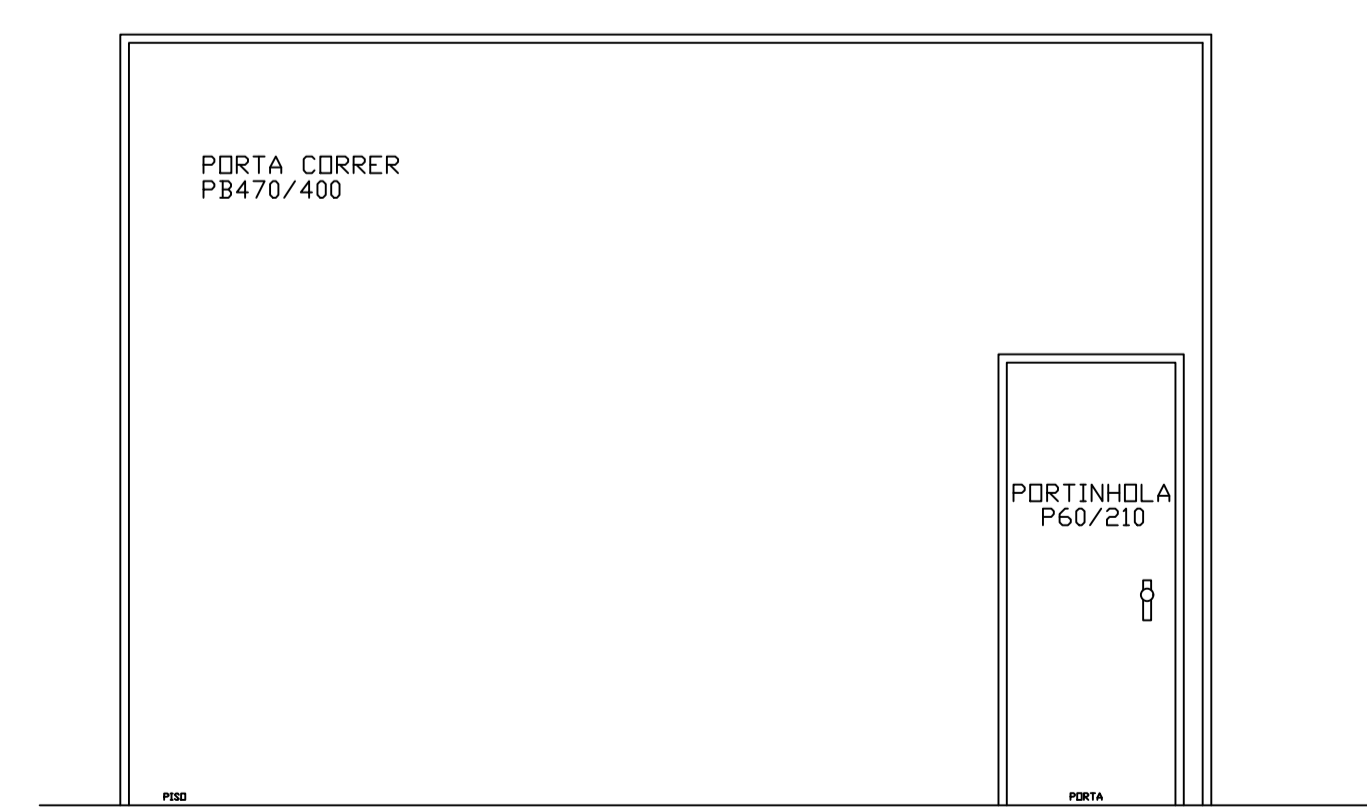

DIREITOS AUTORAIS RESERVADOS			
ALTERAÇÕES DO PROJETO SOMENTE PODERÃO SER EFETUADAS MEDIANTE AUTORIZAÇÃO DO PROJETISTA		PRANCHA	
TÍTULO BARRAÇÃO PRÉ-MOLDADO		01	
REFERENCIA P.P.C.I – PROJETO PREV. CONTRA INCÊNDIOS LINHA SANTO ALÉCIO – LOT. INDUSTRIAL ZONA RURAL – IBIAM – SC			
PROPRIETÁRIO Associação dos Municípios do Alto Vale do Rio do Peixe		ASSINATURA	
PREF. MUNIC. IBIAM CNPJ: 01.612.745/0001-74		ASSINATURA	
RESPONSÁVEL TÉCNICO Odivar Clóvis Biscaro Secretário Executivo		ASSINATURA digital por JEAN MARCELO ZIERO:55033873091 Dados: 2023.12.04	
DESENHO ARQ. JEAN		ESCALA INDICADA DATA NOV/2023	
Av. Manoel Roque, 99 Videira – SC Fone 5660255		PREFEITURA 09/10011-0300	

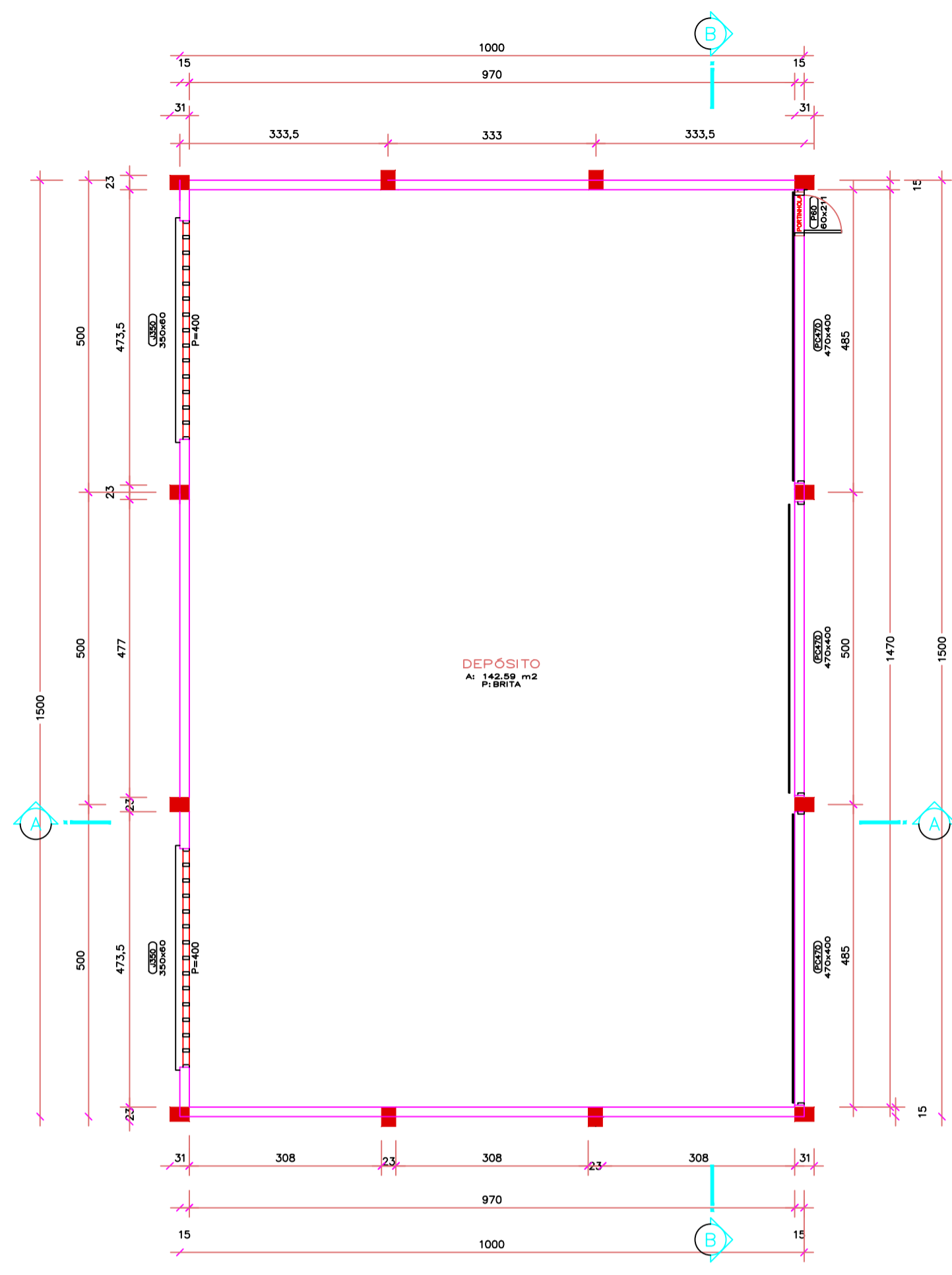

PLANTA BAIXA
Escala 1/75
Á: 150,00 m²

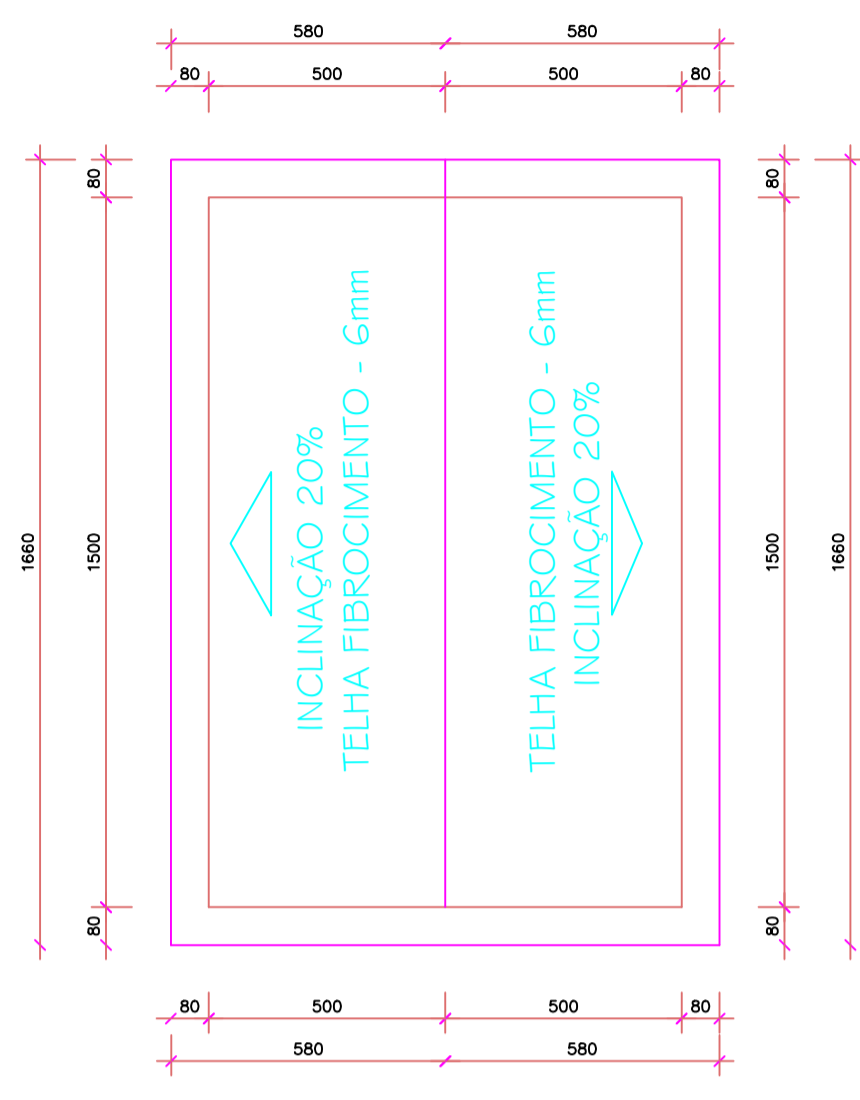

COBERTURA
Escala 1/125

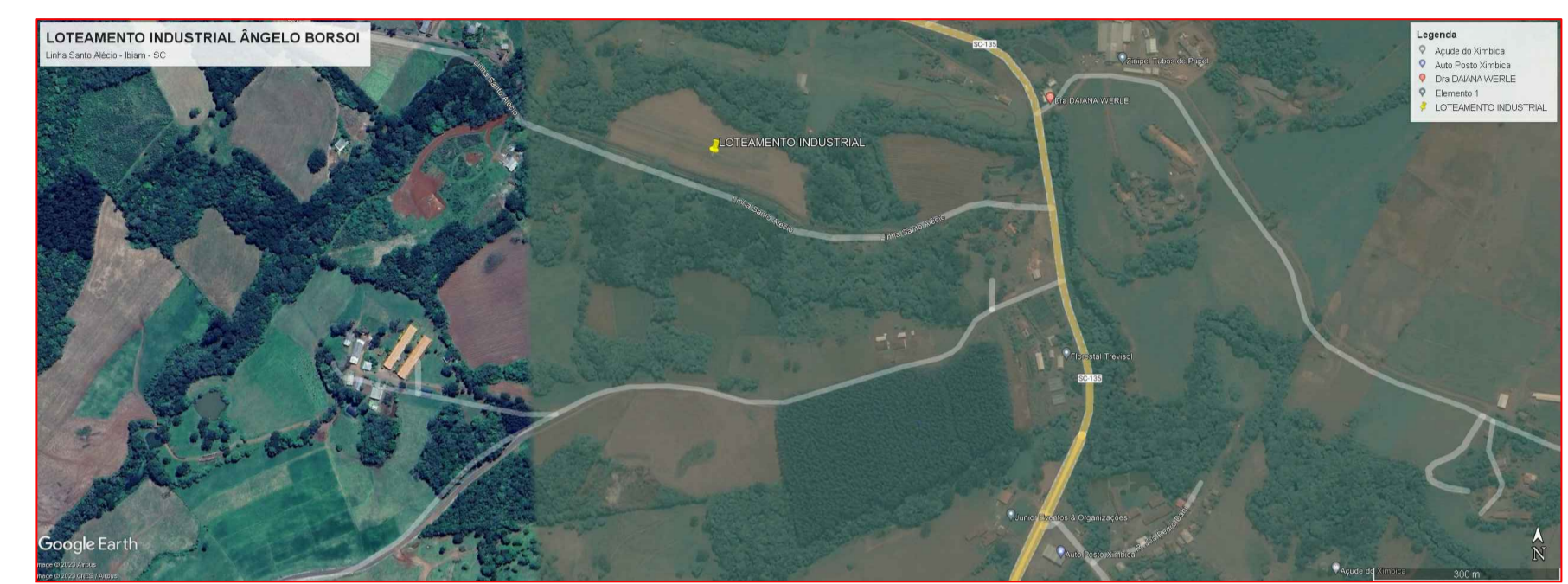
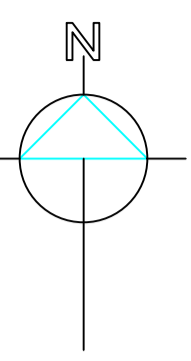

SITUAÇÃO
ZONA RURAL – LINHA SANTO ALÉCIO
LOTEAMENTO INDUSTRIAL
ÂNGELO BORSOI

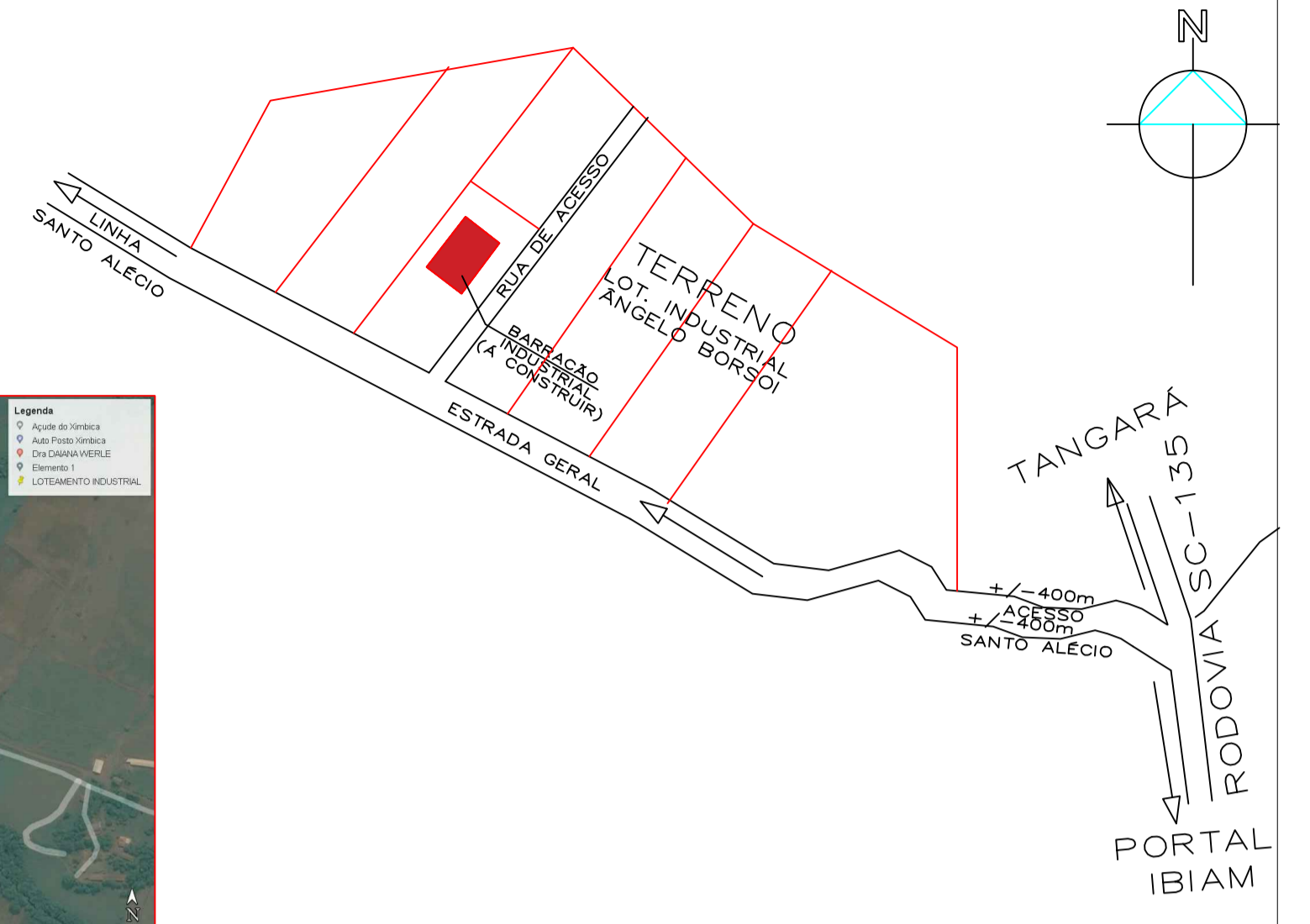

LOCALIZAÇÃO (GENÉRICA)
ZONA RURAL – LINHA SANTO ALÉCIO
LOTEAMENTO INDUSTRIAL
ÂNGELO BORSOI

ESTATÍSTICA
ÁREA TERRENO = 534.100,00m²
Á CONSTRUIR = 150,00m²
TAXA OCUPAÇÃO = 0,028%
ÍNDICE APROVEITAMENTO = 0,00028

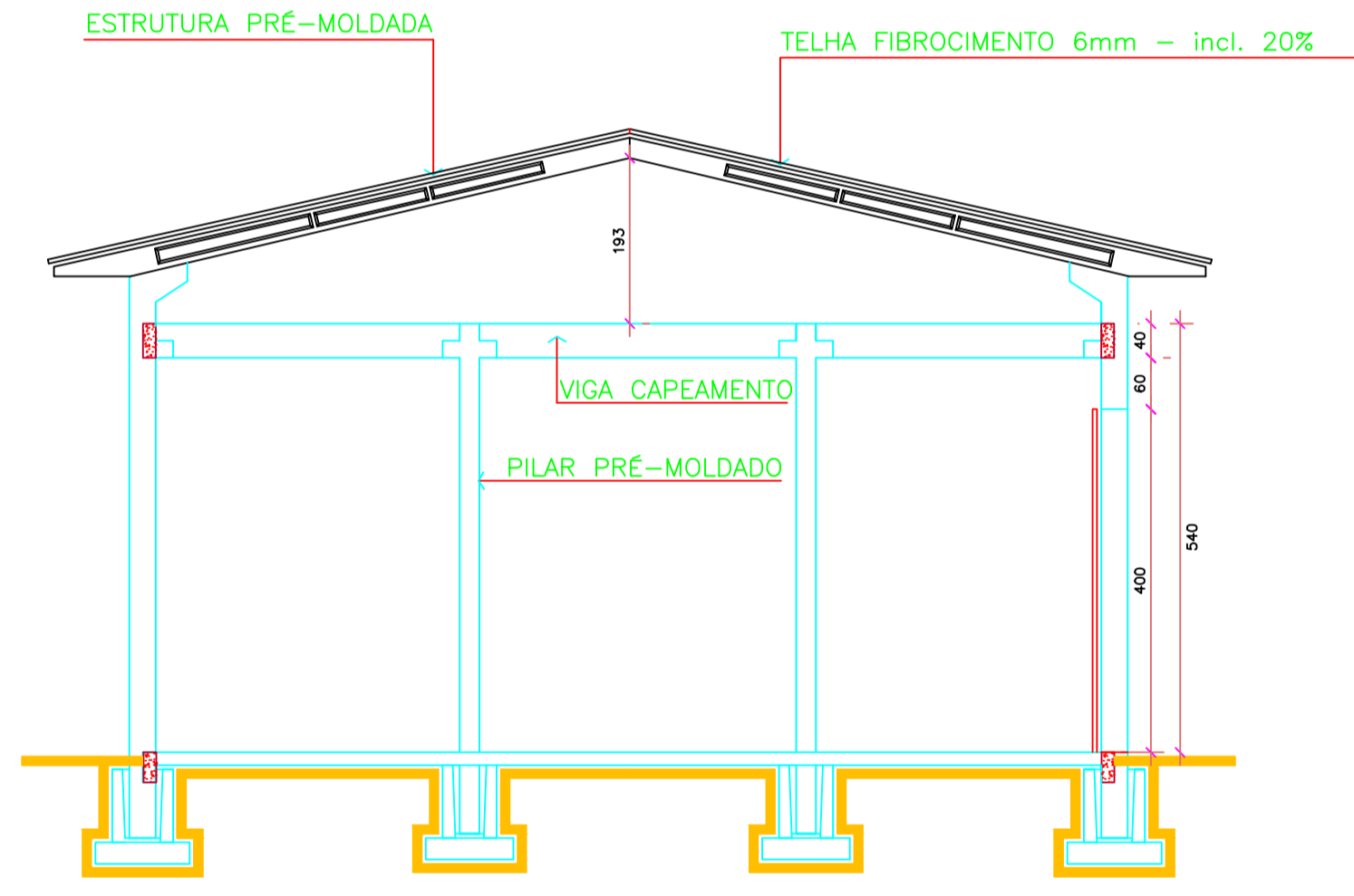

CORTE A - A'
ESC. 1/100

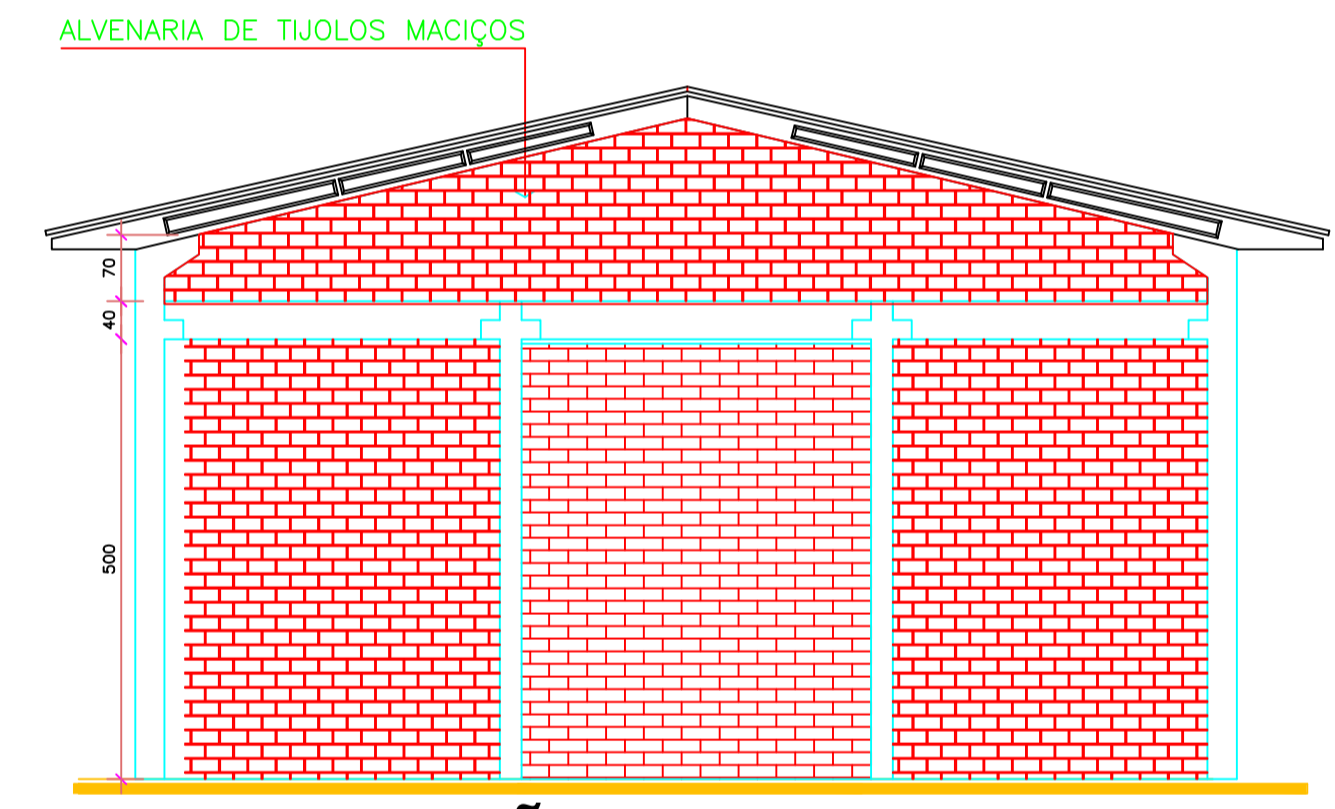

ELEVÇÃO LATERAL
ESC. 1/100

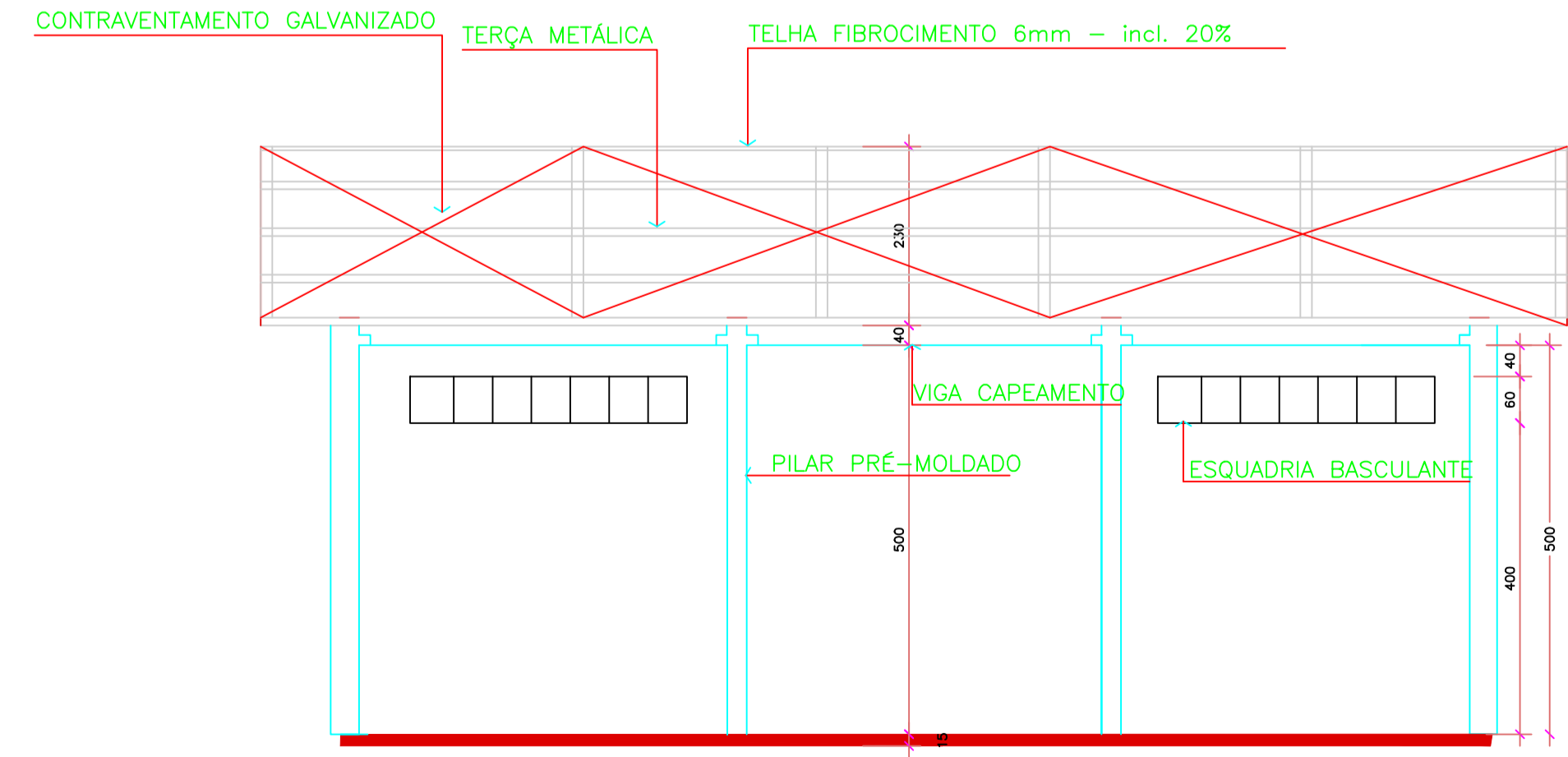

CORTE B - B'
ESC. 1/75

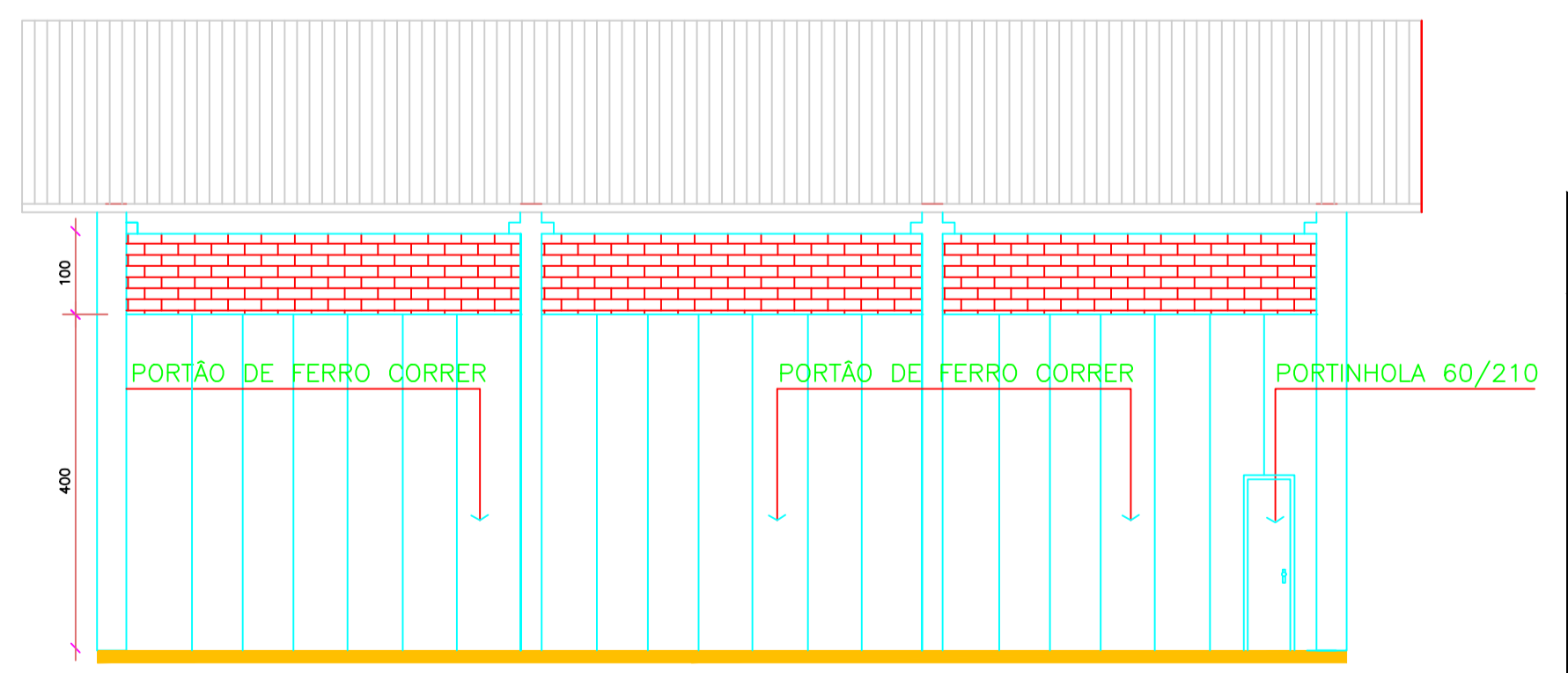

ELEVÇÃO FRONTAL
ESC. 1/75

DIREITOS AUTORAIS RESERVADOS			
ALTERAÇÕES DO PROJETO SOMENTE PODERÃO SER EFETUADAS MEDIANTE AUTORIZAÇÃO DO PROJETISTA			
<p>Associação dos Municípios do Alto Vale do Rio do Peixe</p>	TÍTULO	PRANCHA	
	BARRAÇÃO PRÉ-MOLDADO	01	
REFERÊNCIA	PROJETO ARQUITETÔNICO LOCALIZAÇÃO (GENÉRICA) ESTATÍSTICA		
PROPRIETÁRIO	PREF. MUNIC. IBIAM CNPJ: 01.612.745/0001-74		
ASSINATURA	_____		
RESPONSÁVEL TÉCNICO	ASSINATURA por JEAN MARCELO ZIERO: 55033873091 Data: 2023.12.04 09:11:20 -03'00'		
DESENHO	ESCALA	INDICADA	PREFEITURA
ARQ. JEAN	DATA	NOV/2023	_____
<p>Av. Manoel Roque, 99 Videira - SC Fone 5660255</p>			

ESTADO DE SANTA CATARINA

MUNICÍPIO DE IBIAM

BARRACÃO PRÉ-MOLDADO INDUSTRIAL

MEMORIAL DESCRITIVO
OBRA BARRACÃO PRÉ-MOLDADO.

JEAN MARCELO ZIERO

Arq. e Urb. – CAU/BR A32454-6

Rua Manoel Roque,99

Email: jean@amarp.org.br

Videira - SC

VIDEIRA, DEZEMBRO 2023.

A Construção de um BARRACÃO PRÉ-MOLDADO para fins Industriais; com área total de 150,00m² será construído no Parque Industrial Ângelo Borsoi, Distrito de Santo Alécio, no Município de IBIAM.

01 - GENERALIDADES :

A construção deverá ser feita rigorosamente de acordo com o projeto aprovado.

Nos projetos apresentados, caso haja divergência entre as medidas tomadas em escala e medidas determinadas pôr cotas, prevalecerão sempre as últimas.

Caberá a empreiteira proceder a instalação da obra dentro das normas gerais de construção.

E de sua responsabilidade manter atualizados, no canteiro de obras, alvará, certidões e licenças, evitando interrupções pôr embargo.

Assim como ter um jogo completo aprovado e atualizado dos projetos, especificações, orçamentos e demais elementos que interessam ao serviço.

Todos os serviços deverão ter a aprovação previa da fiscalização, no que concerne as fases de execução do projeto.

Não serão aceitos materiais e serviços que não atendam as normas específicas, projeto, caderno de encargos e este memorial.

O canteiro deverá estar de acordo com a norma de segurança vigente NR-18.

Será de responsabilidade do construtor as sondagens geológicas tipo SPT, a determinação da resistência superficial a percussão o cálculo da estrutura da edificação, tudo de acordo com as normas brasileiras, NBRs, Cadernos de Encargos, seguindo-se as orientações previas do Eng. Responsável pela PMI, devendo os mesmos serem encaminhados para aprovação final do engenheiro fiscal da Prefeitura de Ibiam.

Nenhum serviço deverá ser iniciado sem que os projetos, descrições dos projetos e memoriais de calculo estejam aprovados pelo Eng. Responsável fiscal da Prefeitura de Ibiam.

Os detalhes arquitetônicos e materiais não descritos neste memorial deverão ser esclarecidos pelo Engenheiro fiscal da Prefeitura de Ibiam.

Fica estabelecido como fck mínimo 20Mpa.

A qualquer momento a fiscalização poderá solicitar corpos de provas de concreto e outros materiais, sendo que os custos de sua obtenção e demais ensaios de verificações deverão ser custeados integralmente pela empreiteira. Em caso do não atendimento imediato dos ensaios solicitados serão suspensos a execução imediata dos serviços, até a liberação da fiscalização.

Para facilitar o trabalho da fiscalização a contratada deverá especificar o horário em que o Eng. Responsável pela obra estará na mesma. Este horário será fixado entre o Eng. Fiscal da Prefeitura de Ibiam e a contratada, devendo o mesmo estar compreendido no período das 8 até as 12 e das 13 até as 17 horas, deverá ser diário (de segunda a sexta feira) e no mínimo de 3 horas diárias sempre no mesmo horário.

02 - SERVIÇOS INICIAIS :

02.01. INSTALAÇÕES PROVISÓRIAS :

A empreiteira executará a instalação do canteiro de obras e instalações provisórias para fornecimento de água, luz e força, cabendo também todas as providências necessárias para tal fim junto aos órgãos públicos e concessionários.

02.02. LOCAÇÃO DA OBRA :

A locação deve ser feita de acordo com as medidas descritas no projeto arquitetônico, observando as diferenças de nível entre os pisos, se houver.

03 - FUNDAÇÕES :

Será de responsabilidade da CONTRATADA as sondagens geológicas, a determinação da resistência do solo e o cálculo das fundações (sapatas) da edificação, de acordo com as normas brasileiras vigentes, devendo os mesmos serem encaminhados para aprovação final do engenheiro fiscal da AMARP e da Prefeitura de Ibiam.

03.01. SAPATAS E BALDRAMES :

Utilizaremos Sapatas de Concreto Armado fck 15Mpa com cálice, totalizando 12 peças já dimensionados pela Empresa Executora da Obra.

03.02. ATERROS E REATERROS :

Utilizaremos aterro e reaterros de no máximo 1,5m.

04 – ESTRUTURA

Será de responsabilidade da CONTRATADA as sondagens geológicas, a determinação da resistência do solo e o cálculo da Estrutura Pré-moldada (Pilares, Vigas, Tirantes e Contraventamentos), de acordo com as normas brasileiras vigentes, devendo os mesmos serem encaminhados para aprovação final do engenheiro fiscal da AMARP e da Prefeitura de Ibiam.

04.01. PILARES :

Os pilares utilizados serão de concreto armado para apoio das tesouras já previamente calculados, (seção 23x31cmx5,00m), sendo apenas montados “in loco”.

04.02. VIGAS :

As vigas (braços) são em concreto pré-moldado, seção variável 2,70m e 3,08m; já previamente calculadas, sendo apenas montados “in loco”.

04.03. TIRANTES:

Serão utilizados tirantes metálicos de contraventamento cordoalha 3/16” para o travamento dos Pilares, dando maior sustentação na edificação.

05 - ESQUADRIAS :

05.01. JANELAS :

Serão do tipo basculante alta de ferro e vidro canelado 4mm com o formato e as dimensões constantes no projeto arquitetônico conforme as seções que segue abaixo:
(2 janelas 3,50x0,60)

05.02. PORTÕES :

As portas internas serão em Estrutura de Ferro em Chapa Galvanizada Plana, com 1 folha de correr, e material de boa qualidade.
As dimensões serão as que constam em projeto. (3 portas de 4,70x4,00).

06 - ALVENARIA:

06.01. PAREDES EXTERNAS E OITÕES :

Utilizaremos tijolos maciços de 5 x 10 x 20cm, assentados com argamassa traço 1:2:8 (cimento, cal e areia), espessura 10cm.

07 - COBERTURA :

07.01. TELHAMENTO :

Será utilizado chapas de fibrocimento ondulada de 6mm, com inclinação de 20% em toda a edificação, tendo o cuidado de encaixá-las conforme o detalhe de projeto.

Deverão ser rigorosamente observados os detalhes do projeto quanto a caimento e largura dos beirais.

07.02. ESTRUTURA :

Será metálica pré-moldada, sem forro. Ver detalhes em projeto.

As vigas tesouras serão pré-moldadas, conforme especificação.

Deverão ser rigorosamente observados os detalhes do projeto quanto a caimento e largura dos beirais.

08 - REVESTIMENTOS :

08.01. CONTRAPISO E PISO :

Após a execução do contra-piso de concreto, apenas teremos o cuidado de usar impermeabilizante tipo SIKA. O piso será de cimento alisado em toda a área da edificação.

09 - FERRAGENS :

As portas externas serão providas de fechadura tipo cilindro e serão fixadas nos batentes pôr intermédio e três dobradiças.

10 - VIDROS :

Os vidros das janelas basculantes serão do tipo fantasia canelado, espessura 4mm.

11 - LIMPEZA :

Após o término dos serviços, será feita a limpeza total da obra. Externamente deverá ser removido todo o entulho da obra.

JEAN MARCELO
ZIERO:5503387
3091

Assinado de forma
digital por JEAN
MARCELO
ZIERO:55033873091
Dados: 2023.12.04
09:36:50 -03'00'

Jean Marcelo Ziero
Arq. e Urb. CAU/BR A32454-0
Divisão Técnica – AMARP

Videira, dezembro de 2023.



ESTUDO TÉCNICO PRELIMINAR Nº 001/2024 (Convênios)

INTRODUÇÃO

O presente documento caracteriza a primeira etapa da fase de planejamento e apresenta os devidos estudos para a contratação de solução que atenderá à necessidade abaixo especificada.

O objetivo principal é estudar detalhadamente a necessidade e identificar no mercado a melhor solução para supri-la, em observância às normas vigentes e aos princípios que regem a Administração Pública.

Necessidade:

1. CONSTRUÇÃO DE BARRACÕES INDUSTRIAIS PRÉ-MOLDADOS.

1 - DESCRIÇÃO DA NECESSIDADE

Fundamentação: Descrição da necessidade da contratação, considerado o problema a ser resolvido sob a perspectiva do interesse público. (inciso I do § 1º do art. 18 da Lei 14.133/2021 e art. 7º, inciso I da IN 40/2020).

Construção de 02 (dois) Barracões Industriais Pré-Moldados para ampliação do número de barracões no Parque Industrial, e favorecer a instalação de novas empresas, incentivar a produção industrial para aumento da geração de emprego e renda, aumento das receitas e movimento econômico do Município de Ibiã.

2 – PREVISÃO NO PLANO DE CONTRATAÇÕES ANUAL

Fundamentação: Demonstração da previsão da contratação no plano de contratações anual, sempre que elaborado, de modo a indicar o seu alinhamento com o planejamento da Administração; (inciso II do § 1º do art. 18 da Lei 14.133/21)





Demonstração do alinhamento entre a contratação e o planejamento do órgão ou entidade, identificando a previsão no Plano Anual de Contratações ou, se for o caso, justificando a ausência de previsão; (Art. 7º, inciso IX da IN 40/2020).

Não há regulamentação no Município de Ibiã, com a obrigatoriedade de apresentar Plano de Contratação Anual. Esta contratação está vinculada à Transferência Especial Voluntária Estadual conforme a Portaria Conjunta SGG/SEF nº 011/2023, Processo SCC 14815/2023.

3 – REQUISITOS DA CONTRATAÇÃO

Fundamentação: Descrição dos requisitos necessários e suficientes à escolha da solução. (inciso III do § 1º do art. 18 da Lei 14.133/2021 e Art. 7º, inciso II da IN 40/2020).

- 1. Pessoa Jurídica especializada para prestação de serviços de engenharia e construção civil, com fornecimento de material e mão de obra, com capacidade técnica, no mínimo igual ao objeto licitado.**

4 – ESTIMATIVA DAS QUANTIDADES

Fundamentação: Estimativa das quantidades a serem contratadas, acompanhada das memórias de cálculo e dos documentos que lhe dão suporte, considerando a interdependência com outras contratações, de modo a possibilitar economia de escala (inciso IV do § 1º do art. 18 da Lei 14.133/21 e art. 7º, inciso V da IN 40/2020).

DESCRIÇÃO	Qdade
Contratação de empresa especializada para prestação de serviços de engenharia e construção civil, com fornecimento de materiais e mão de obra para construção de 02 (duas) unidades individuais de Barracão Industrial Pré-Moldado, a serem construídos no Parque Industrial Angelo Borsoi (Parque Industrial II) , localizado na Comunidade de Linha Santo Alécio - Ibiã/SC de acordo com o projeto e memorial descritivo. Cada unidade terá área total de 150,00 m2. A localização dos barracões dentro do Parque será indicada pela Prefeitura Municipal de Ibiã.	02

A quantidade foi planejada de acordo com os recursos disponibilizados e o custo de cada barracão.





5 – LEVANTAMENTO DE MERCADO

Fundamentação: Levantamento de mercado, que consiste na análise das alternativas possíveis, e justificativa técnica e econômica da escolha do tipo de solução a contratar. (inciso V do § 1º do art. 18 da Lei 14.133/2021).

Levantamento de mercado, que consiste na prospecção e análise das alternativas possíveis de soluções, podendo, entre outras opções: (Art. 7º, inciso III da IN 40/2020)

- a) ser consideradas contratações similares feitas por outros órgãos e entidades, com objetivo de identificar a existência de novas metodologias, tecnologias ou inovações que melhor atendam às necessidades da administração; e
- b) ser realizada consulta, audiência pública ou diálogo transparente com potenciais contratadas, para coleta de contribuições.

A solução mais indicada é a contratação de empresa especializada em serviços de engenharia e construção civil para execução do projeto.

6 – ESTIMATIVA DO PREÇO DA CONTRATAÇÃO

Fundamentação: Estimativa do valor da contratação, acompanhada dos preços unitários referenciais, das memórias de cálculo e dos documentos que lhe dão suporte, que poderão constar de anexo classificado, se a administração optar por preservar o seu sigilo até a conclusão da licitação (inciso VI do § 1º da Lei 14.133/21 e art. 7º, inciso VI da IN 40/2020).

A estimativa de preço total para o investimento é: R\$ 520.552,70.

ITEM	DESCRIÇÃO	Unidade Medida	QDADE	VALOR UNITÁRIO R\$	VALOR TOTAL
------	-----------	----------------	-------	--------------------	-------------





					R\$
01	Contratação de empresa especializada para prestação de serviços de engenharia e construção civil, com fornecimento de materiais e mão de obra para construção de 02 (duas) unidades individuais de Barracão Industrial Pré-Moldado, a serem construídos no Parque Industrial Angelo Borsoi (Parque Industrial II) , localizado na Comunidade de Linha Santo Alécio - Ibiã/SC de acordo com o projeto e memorial descritivo. Cada unidade terá área total de 150,00m2. A localização dos barracões dentro do Parque será indicada pela Prefeitura Municipal de Ibiã.	un	02	263.409,12	526.818,24

A estimativa de valor foi realizada pelo Departamento Técnico de Engenharia da AMARP, com base na Tabela SINAPI 11/2023.

7 - DESCRIÇÃO DA SOLUÇÃO COMO UM TODO

Fundamentação: Descrição da solução como um todo, inclusive das exigências relacionadas à manutenção e à assistência técnica, quando for o caso. (inciso VII do § 1º do art. 18 da Lei 14.133/21 e art. 7º, inciso IV da IN 40/2020).

No momento esta é a solução mais vantajosa para a Administração Municipal no que diz respeito a executar e cumprir com a finalidade da Transferência Especial Voluntária de acordo com a Portaria Conjunta nº 011/2023.

8 – JUSTIFICATIVA PARA PARCELAMENTO

Fundamentação: Justificativas para o parcelamento ou não da solução. (inciso VIII do § 1º do art. 18 da Lei 14.133/21 e art. 7º, inciso VII da IN 40/2020).





O parcelamento não se aplica na presente demanda.

9 - DEMONSTRATIVO DOS RESULTADOS PRETENDIDOS

Fundamentação: Demonstrativo dos resultados pretendidos em termos de economicidade e de melhor aproveitamento dos recursos humanos, materiais e financeiros disponíveis; (inciso IX do § 1º do art. 18 da Lei 14.133/21)

Resultados pretendidos, em termos de efetividade e de desenvolvimento nacional sustentável; (Art. 7º, inciso X da IN 40/2020)

Disponibilizar 02 barracões pré-moldados, construídos, para ampliar os investimentos no Parque Industrial II.

10 – PROVIDÊNCIAS PRÉVIAS AO CONTRATO

Fundamentação: Providências a serem adotadas pela administração previamente à celebração do contrato, inclusive quanto à capacitação de servidores ou de empregados para fiscalização e gestão contratual ou **adequação do ambiente da organização**; (inciso X do § 1º do art. 18 da Lei 14.133/21 e art. 7º, inciso XI da IN 40/2020).

Localização, demarcação e preparação dos lotes onde será executado a construção dos barracões, dentro do Parque Industrial II.

11 – CONTRATAÇÕES CORRELATAS/INTERDEPENDENTES

Fundamentação: Contratações correlatas e/ou interdependentes. (inciso XI do § 1º do art. 18 da Lei 14.133/21 e art. 7º, inciso VIII da IN 40/2020).





12 – IMPACTOS AMBIENTAIS

Fundamentação: Descrição de possíveis impactos ambientais e respectivas medidas mitigadoras, incluídos requisitos de baixo consumo de energia e de outros recursos, bem como logística reversa para desfazimento e reciclagem de bens e refugos, quando aplicável. (inciso XII do § 1º do art. 18 da Lei 14.133/21)

Possíveis impactos ambientais e respectivas medidas de tratamento. (Art. 7º, inciso XII da IN 40/2020)

Solicitado Declaração de Atividade Não Constante para construção dos barracões.

Para destinação de uso dos barracões será exigido o licenciamento ambiental, se for o caso.

13 – VIABILIDADE DA CONTRATAÇÃO

Fundamentação: Posicionamento conclusivo sobre a adequação da contratação para o atendimento da necessidade a que se destina. (inciso XIII do § 1º do art. 18 da Lei 14.133/21)

Posicionamento conclusivo sobre a viabilidade e razoabilidade da contratação. (Art. 7º, inciso XIII da IN 40/2020)

Declaramos pela viabilidade desta contratação.

Ibiã, 21 de fevereiro de 2024.

Alcindo Perosa

Sec. Municipal Da Indústria e Do Comércio





Estado de Santa Catarina
MUNICÍPIO DE IBIAM

DOCUMENTO DE FORMALIZAÇÃO DE DEMANDA – DFD

Órgão: Prefeitura Municipal de Ibiã – Santa Catarina	
Setor requisitante (Unidade/Setor/Departamento): Secretaria Municipal da Indústria e do Comércio de Ibiã	
Responsável pela Demanda: Alcindo Perosa.	Cargo: Secretário Municipal da Indústria e do Comércio de Ibiã
E-mail: adm@ibiam.sc.gov.br	Telefone: (49)99960-7995
1. Objeto: Contratação de empresa especializada para construção de dois barracões pré moldados com 150m2 cada.	
2. Justificativa da necessidade da contratação Construção de 02 (dois) Barracões Industriais pré moldados para ampliação do número de barracões no Parque Industrial, e favorecer a instalação de novas empresas e investimentos, incentivando a produção industrial para geração de emprego e renda, e contribuindo para o aumento de receitas e movimento econômico do Município de Ibiã.	
3. Formulário de Pesquisa de Preço Serão utilizados os documentos disponibilizados pelo setor de engenharia e arquitetura: Planilha Orçamentária, Memorial Descritivo, Cronograma Física-Financeiro, Quadro Composição Investimento – QCI, Quadro Composição BDI, PPCI – Projeto Preventivo Contra Incêndio, Projeto Arquitetônico, RRT do projeto.	
3.1 Período da Realização da Pesquisa: Dezembro/2023 a janeiro/2024.	
3.2 Metodologia Aplicada O valor de referência foi auferido por meio de: <input type="checkbox"/> Média <input type="checkbox"/> Mediana <input type="checkbox"/> Menor Preço <input checked="" type="checkbox"/> Tabela SINAPI	





3.3 Fonte de Pesquisa

Foi realizada a pesquisa de preço utilizando os seguintes parâmetros, observando os critérios previstos na Lei 14.133/2021:

() Portal Nacional de Contratações Públicas.

https://pncp.gov.br/app/editais?q=&status=recebendo_proposta&pagina=1

() Contratações similares feitas pela Administração Pública, em execução ou concluídas no período de 1 (um) ano anterior à data da pesquisa de preços. Ex: Termo de Homologação ou Contrato.

() Pesquisa publicada em mídia especializada, sítios eletrônicos especializados ou de domínio, desde que contenha data e hora de acesso.

() Pesquisa com fornecedores (orçamentos), desde que as datas das pesquisas não se diferenciem em mais de 06 (seis) meses.

() Pesquisa na base nacional de notas fiscais eletrônicas, desde que a data das notas fiscais estejam compreendidas no período de até 01 (um) ano anterior à data de divulgação do Edital.

(x) Tabela SINAPI

4. Descrições e quantidades

Após análise detalhada dos preços obtidos, com base na fonte de pesquisa assinalada acima, chegou-se ao:

ITEM	DESCRIÇÃO	TIPO (item/serviço)	Unidade Medida	QDADE	VALOR UNITÁRIO R\$	VALOR REFERÊNCIA R\$
01	Contratação de empresa especializada para prestação de serviços de engenharia e construção civil, com fornecimento de materiais e mão de obra para construção de 02 (duas) unidades individuais de Barracão Industrial Pré-Moldado, a serem construídos no Parque Industrial Angelo Borsoi (Parque Industrial II) , localizado na Comunidade de Linha Santo Alécio - Ibiã/SC de acordo com o projeto e memorial descritivo. Cada unidade terá área total de 150,00m2. A localização dos barracões dentro do Parque será indicada pela Prefeitura Municipal de Ibiã.	Obra	un	02	263.409,12	526.818,24





6. Observações gerais:

Considerando que houve um lançamento de edital para execução desta obra e o resultado foi deserta, e considerando que o Governo do Estado de Santa Catarina só repassa os recursos ao Município após a apresentação do Termo de Homologação e Adjudicação e o Contrato assinado, é necessário tratar este processo com grau de prioridade alto.

6.1 Grau de prioridade da compra:

Baixo

Médio

Alto

6.2. Prazo de Entrega/ Execução:

Prazo para Publicação do edital: 10/02/2024

Prazo para Assinatura do Contrato: 10/03/2024

Prazo para Início da Execução: o início da execução fica condicionada ao recebimento dos recursos do Governo do Estado de Santa Catarina. Esta contratação está vinculada à Transferência Especial Voluntária Estadual conforme a Portaria Conjunta SGG/SEF nº 011/2023, Processo SCC 14815/2023. O início da execução poderá ser imediatamente após recebimento do recurso.

6.3. Local da Execução da Obra:

Parque Industrial II – Parque Industrial Angelo Borsoi – Localizado na Linha Santo Alécio – Interior – Ibiã/SC.

6.4. Unidade e servidor responsável para esclarecimentos:

Secretaria Municipal da Indústria e do Comércio - Alcindo Perosa, telefone: (49) 99960-7095

6.5. Indicação do Fiscal do Contrato ou Servidor que fará a liquidação da despesa:

Luciano da Silva Goetten – Setor de Engenharia - Prefeitura Municipal

6.6. Prazo para pagamento:

Após a liquidação da NF seguirá a ordem de pagamento prevista no Decreto nº 3994/2022.





Estado de Santa Catarina

MUNICÍPIO DE IBIAM

Ibiã, 21 de fevereiro de 2023.

Responsável pela Formalização da Demanda

ALCINDO PEROSA

Secretário Municipal da Indústria e do Comércio

Em conformidade com a legislação que rege o tema, encaminhe-se à autoridade competente para análise de conveniência e oportunidade para a contratação e demais providências cabíveis.

Joares Trevisol
Município de Ibiã
Prefeito Municipal

Assinado por 3 pessoas: ALCINDO PEROSA, SERGIO CARLOS BALBINO e JOARES TREVISOL
Para verificar a validade das assinaturas, acesse <https://ibiam.1doc.com.br/verificacao/3CDD-3110-11AF-6FDA> e informe o código 3CDD-3110-11AF-6FDA





VERIFICAÇÃO DAS ASSINATURAS



Código para verificação: 3CDD-3110-11AF-6FDA

Este documento foi assinado digitalmente pelos seguintes signatários nas datas indicadas:

- ✓ ALCINDO PEROSA (CPF 637.XXX.XXX-49) em 26/02/2024 16:40:59 (GMT-03:00)
Papel: Assinante
Emitido por: AC Instituto Fenacon RFB G3 << AC Secretaria da Receita Federal do Brasil v4 << Autoridade Certificadora Raiz Brasileira v5 (Assinatura ICP-Brasil)

- ✓ SERGIO CARLOS BALBINOTE (CPF 682.XXX.XXX-91) em 26/02/2024 17:22:05 (GMT-03:00)
Papel: Assinante
Emitido por: AC OAB G3 << AC Certisign G7 << Autoridade Certificadora Raiz Brasileira v5 (Assinatura ICP-Brasil)

- ✓ JOARES TREVISOL (CPF 894.XXX.XXX-49) em 27/02/2024 11:17:29 (GMT-03:00)
Papel: Assinante
Emitido por: AC Instituto Fenacon RFB G3 << AC Secretaria da Receita Federal do Brasil v4 << Autoridade Certificadora Raiz Brasileira v5 (Assinatura ICP-Brasil)

Para verificar a validade das assinaturas, acesse a Central de Verificação por meio do link:

<https://ibiam.1doc.com.br/verificacao/3CDD-3110-11AF-6FDA>